

## Estanterías

Estanterías de aluminio y polietileno

Estanterías modulares de aluminio y polietileno

Estanterías de acero inoxidable

página 70

página 74

página 80

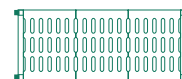

# Estanterías

de aluminio y polietileno



[youtube.com/@edenoxPlay](https://youtube.com/@edenoxPlay)

- Estanterías con estructura en aluminio anodizado y estantes con parrillas de polietileno alimentario.
- Especialmente adecuadas para su uso en cámaras frigoríficas y bajo los más exigentes requerimientos sanitarios.
- Con las estanterías edenox y sus múltiples combinaciones, conseguirá la mayor eficacia en la organización y almacenaje necesarios en cualquier cocina profesional e industrial.



**Sólidas y resistentes**  
**Fácil montaje**  
**Máxima higiene**

Aluminio y polietileno

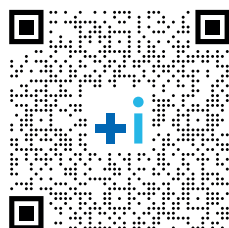

Acero inox.

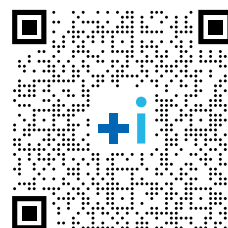

# Estanterías

Independientes con un soporte en cada extremo del estante  
Fondo 400 / 500 mm:

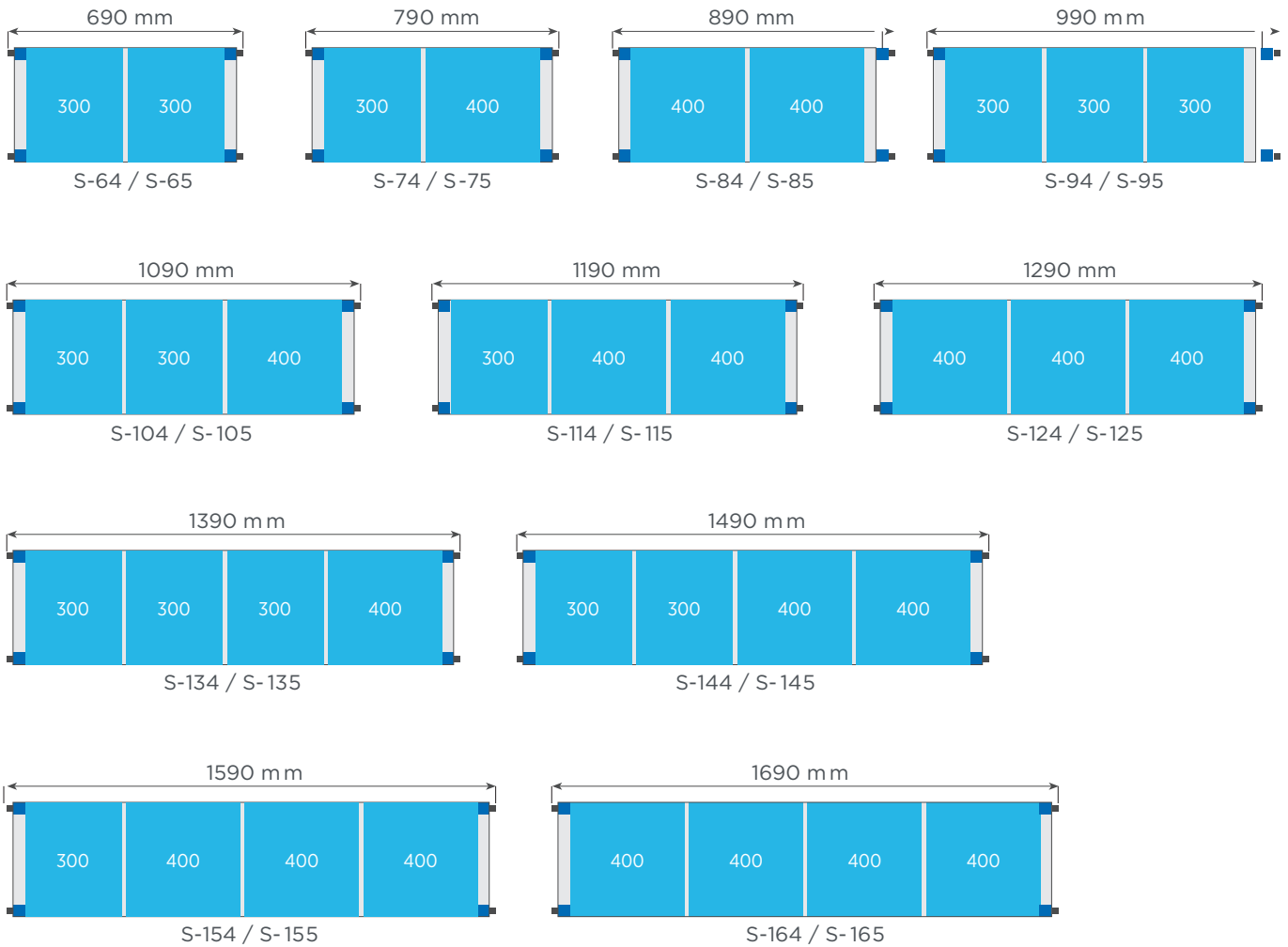

**Carro para usos varios (kit)**  
Posibilidad de incluir ruedas:

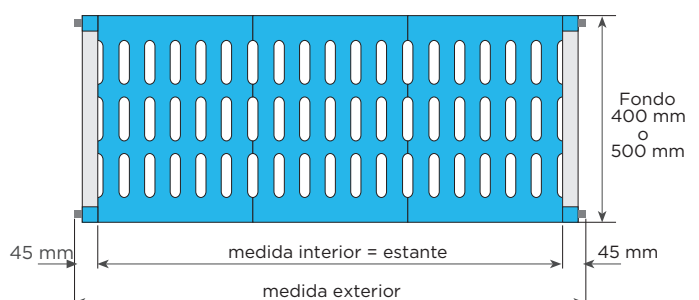
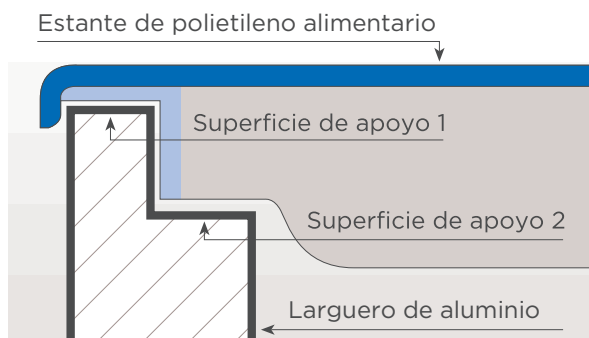

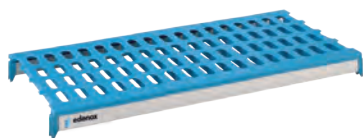

## Estantes Ancho 400 mm

Modelo	Referencia	Medidas totales (mm)	P.V.P. Euros €	Modelo	Referencia	Medidas totales (mm)	P.V.P. Euros €
S-64	19004487	600 x 400	44,00	S-65	19004488	600 x 500	48,00
S-74	19004489	700 x 400	49,00	S-75	19004490	700 x 500	54,00
S-84	19004491	800 x 400	53,00	S-85	19004492	800 x 500	59,00
S-94	19004501	900 x 400	58,00	S-95	19004515	900 x 500	65,00
S-104	19004516	1000 x 400	61,00	S-105	19004517	1000 x 500	68,00
S-114	19004519	1100 x 400	66,00	S-115	19004525	1100 x 500	73,00
S-124	19004524	1200 x 400	73,00	S-125	19004531	1200 x 500	79,00
S-134	19004530	1300 x 400	77,00	S-135	19004547	1300 x 500	85,00
S-144	19004545	1400 x 400	84,00	S-145	19004550	1400 x 500	92,00
S-154	19004549	1500 x 400	89,00	S-155	19004552	1500 x 500	97,00
S-164	19004551	1600 x 400	94,00	S-165	19004553	1600 x 500	104,00

## Ancho 500 mm

Incluyen las parrillas y los largueros



## Soportes (Ancho 400 mm)

Modelo	Referencia	Medidas totales (mm)	Niveles	P.V.P. Euros €
P-43	19004518	1750 x 400	3	88,00
P-44	19004520	1750 x 400	4	92,00
P-45	19004361	1750 x 400	5	95,00
PB-43	19004493	1300 x 400	3	73,00
PA-45	19004528	2000 x 400	5	120,00
PA-46	19004529	2000 x 400	6	124,00

Incluyen los pasadores

## Soportes (Ancho 500 mm)

Modelo	Referencia	Medidas totales (mm)	Niveles	P.V.P. Euros €
P-53	19004521	1750 x 500	3	92,00
P-54	19004522	1750 x 500	4	96,00
P-55	19004523	1750 x 500	5	98,00
PB-53	19004500	1300 x 500	3	77,00
PA-55	19004534	2000 x 500	5	121,00
PA-56	19004535	2000 x 500	6	126,00

Incluyen los pasadores

## Soportes móviles

- Todos los soportes móviles incorporan 2 ruedas giratorias inoxidables de poliamida de Ø 125 mm, una de ellas con freno. Para formar una estantería móvil, aparte de los estantes necesarios, se precisan 2 soportes móviles.
- El precio indicado sólo incluye los soportes. Los estantes deben solicitarse aparte.



Modelo	Referencia	Medidas totales (mm)	Niveles	P.V.P. Euros €
SM-44	19004526	1750 x 400	4	249,00
SM-45	19004527	1750 x 400	5	255,00
SM-54	19004532	1750 x 500	4	256,00
SM-55	19004533	1750 x 500	5	263,00

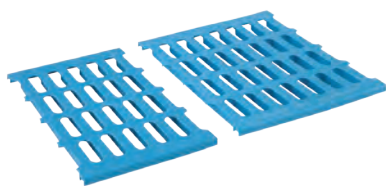

### Parrillas

- Parrillas de polietileno alimentario para estantes.
- Se pueden suministrar como accesorios, ya que los estantes completos incluyen su dotación de parrillas correspondientes.
- Para estanterías de ancho 400 y 500 mm.
- Fáciles de colocar. Pueden lavarse en lavavajillas, garantizando la máxima higiene.

Modelo	Referencia	Medidas totales (mm)	P.V.P. Euros €
PAR-43	<b>19004453</b>	400 x 300	<b>10,00</b>
PAR-44	<b>19004457</b>	400 x 400	<b>12,00</b>
PAR-53	<b>19004454</b>	500 x 300	<b>12,00</b>
PAR-54	<b>19004458</b>	500 x 400	<b>15,00</b>



### Ganchos para ángulos

- Diseñados para facilitar el montaje de las estanterías formando ángulos, ahorrando soportes y aprovechando el máximo espacio.
- Precio por unidad.

Modelo	Referencia	Medidas totales (mm)	P.V.P. Euros €
GA	<b>19003353</b>	2 ganchos por estante	<b>10,00</b>



### Pasadores

- Elementos necesarios para poder ampliar el número de estantes previstos en las medidas estándares.
- Precio por unidad.
- Se suministran como accesorio ya que los soportes incluyen los pasadores para cada estante.

Modelo	Referencia	Medidas totales (mm)	P.V.P. Euros €
PE	<b>19004449</b>	4 pasadores por estante	<b>4,00</b>



### Bancadas

- Diseñadas especialmente para almacenar cajas en cámaras frigoríficas y en lugares donde lo requieran las normas higiénicas.
- Estructura robusta de acero inoxidable.
- Se suministran como accesorio ya que los soportes incluyen los pasadores para cada estante.

Modelo	Referencia	Medidas totales (mm)	P.V.P. Euros €
BA-1050	<b>19003410</b>	1085 x 500 x 250	<b>211,00</b>
BA-1250	<b>19004639</b>	1285 x 500 x 250	<b>225,00</b>
BA-1650	<b>19004740</b>	1685 x 500 x 250	<b>276,00</b>



LAR-100

## Largueros

- Se suministran como accesorio ya que están incluidos en cada estantes.

Modelo	Referencia	Medidas totales (mm)	P.V.P. Euros €
LAR-60	19003223	600	20,00
LAR-70	19003225	700	21,00
LAR-80	19003350	800	22,00
LAR-90	19003228	900	27,00
LAR-100	19003360	1000	28,00
LAR-110	19003362	1100	29,00
LAR-120	19003365	1200	30,00
LAR-130	19003364	1300	31,00
LAR-140	19003373	1400	35,00
LAR-150	19003369	1500	36,00
LAR-160	19003372	1600	37,00



## Carro para usos varios (kit)

- Carro con múltiples aplicaciones: servicio y recogida de vajilla, transporte de menaje, estocaje y transporte de útiles de cocina, recogida y desbarasado de comedores colectivos o de self-service, almacenaje de cestas de vajilla con cristalería, etc.
- Máxima higiene y facilidad para la limpieza. Las parrillas de polietileno se retiran con facilidad y se pueden lavar en un lavavajillas convencional.
- Compuesta por 5 estantes de 1200 x 500 mm.
- Los estantes pueden montarse a la altura necesaria (cada 150 mm) según la utilización requerida.
- Los laterales y la parte trasera del carro incorporan travesaños para evitar que los objetos puedan caerse.
- Fácil montaje sin útiles ni herramientas.
- Va provisto de 4 ruedas giratorias de 125 mm de diámetro, 2 de ellas con freno.
- Estructura de aluminio anodizado con estantes de polietileno alimentario.
- Carro inoxidable, resistente a la corrosión

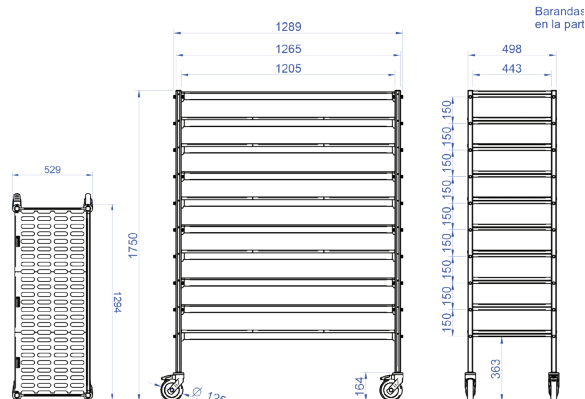

Modelo	Referencia	Medidas totales (mm)	Nº estantes	P.V.P. Euros €
KCM-55	19004885	1285 x 500 x 1750	5	1.099,00

## Como calcular conjuntos de estanterías

- Para más facilidad, se pueden pedir las estanterías de aluminio y polietileno por conjunto.
- A continuación, se indica como calcular el conjunto deseado:

### 1. ¿La estantería es lineal o de ángulo?

- Las estanterías lineales tienen soportes en cada extremo.
- Las estanterías en ángulo llevan un soporte en uno de los extremos y en el otro extremo se suministran con dos ganchos por estante, para apoyarse en los largueros de otra estantería.

### 2. ¿Qué fondo tendrá la estantería?

- Hay dos medidas de fondo: 400 ó 500 mm.

### 3. ¿Cuántos niveles se necesitan?

- Hay conjuntos estándares con 3, 4 ó 5 niveles.
- (Niveles adicionales se pueden pedir - ver más abajo.)

### 4. ¿Qué largo tendrá la estantería?

- En las tablas de las siguientes páginas debe buscar el conjunto correcto para las medidas del local donde se va a colocar la estantería.
- Cuando se está calculando el largo de las estanterías en ángulo, hay que recordar restar del largo total la medida del fondo de la estantería en la que se apoyará.
- En el ejemplo de la derecha se tendría que pedir:
- Conjunto número 99 (lineal, fondo 400 mm, 4 niveles, 1690 mm de largo).
- Conjunto número 582 (ángulo, fondo 400 mm, 4 niveles, 952 mm de largo).

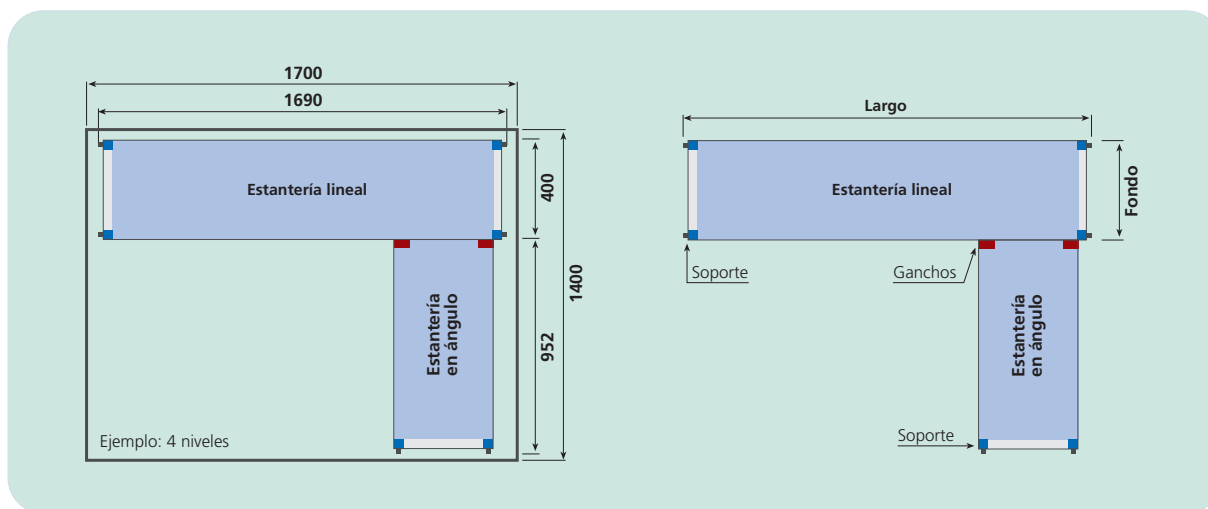

- La altura estándar de los soportes de los conjuntos es de 1750 mm. Para alturas diferentes, ver el desglose del conjunto elegido (páginas 69-70) y sustituir los soportes "P" por soportes altos "PA" o bajos "PB", ajustando el precio del conjunto
- acorde con los precios de los soportes elegidos.
- Se puede añadir niveles adicionales a las estanterías, hasta un total

- máximo de 11 niveles en los soportes estándares, pidiendo por separado los estantes, los pasadores y los ganchos de ángulo necesarios. (Ver páginas 67-70).
- Los soportes estándares tipo "P" se pueden sustituir por soportes móviles "SM" (ver página 67), siempre cambiando los precios.

## Estantería lineal 400 mm

## Estantería en ángulo 400 mm

Largo total estantería (mm)	3 niveles		4 niveles		5 niveles		Largo total estantería (mm)	3 niveles		4 niveles		5 niveles	
	P.V.P. Euros €	Conjunto	P.V.P. Euros €	Conjunto	P.V.P. Euros €	Conjunto		P.V.P. Euros €	Conjunto	P.V.P. Euros €	Conjunto	P.V.P. Euros €	Conjunto
1390	407,00	17	492,00	96	575,00	175	652	280,00	500	348,00	579	415,00	658
1490	428,00	18	520,00	97	610,00	176	752	295,00	501	368,00	580	440,00	659
1590	443,00	19	540,00	98	635,00	177	852	307,00	502	384,00	581	460,00	660
1690	458,00	20	560,00	99	660,00	178	952	322,00	503	404,00	582	485,00	661
1726	582,00	21	700,00	100	815,00	179	1052	331,00	504	416,00	583	500,00	662
1826	597,00	22	720,00	101	840,00	180	1152	346,00	505	436,00	584	525,00	663
1926	612,00	23	740,00	102	865,00	181	1252	367,00	506	464,00	585	560,00	664

# Estanterías modulares de aluminio y polietileno

## Estantería lineal

### Tabla - valoración en P.V.P. de conjuntos de estanterías

Tabla para valorar rápidamente un conjunto de estanterías con soportes de altura 1750 mm en los dos extremos.

#### Estantería lineal de ancho 400 mm

#### Estantería lineal de ancho 500 mm

Largo total estantería (mm)	3 niveles		4 niveles		5 niveles		Largo total estantería (mm)	3 niveles		4 niveles		5 niveles	
	P.V.P. Euros €	Conjunto	P.V.P. Euros €	Conjunto	P.V.P. Euros €	Conjunto		P.V.P. Euros €	Conjunto	P.V.P. Euros €	Conjunto	P.V.P. Euros €	Conjunto
690	308,00	10	360,00	89	410,00	168	690	328,00	247	384,00	326	436,00	405
790	323,00	11	380,00	90	435,00	169	790	346,00	248	408,00	327	466,00	406
890	335,00	12	396,00	91	455,00	170	890	361,00	249	428,00	328	491,00	407
990	350,00	13	416,00	92	480,00	171	990	379,00	250	452,00	329	521,00	408
1090	359,00	14	428,00	93	495,00	172	1090	388,00	251	464,00	330	536,00	409
1190	374,00	15	448,00	94	520,00	173	1190	403,00	252	484,00	331	561,00	410
1290	395,00	16	476,00	95	555,00	174	1290	421,00	253	508,00	332	591,00	411
1390	407,00	17	492,00	96	575,00	175	1390	439,00	254	532,00	333	621,00	412
1490	428,00	18	520,00	97	610,00	176	1490	460,00	255	560,00	334	656,00	413
1590	443,00	19	540,00	98	635,00	177	1590	475,00	256	580,00	335	681,00	414
1690	458,00	20	560,00	99	660,00	178	1690	496,00	257	608,00	336	716,00	415
1726	582,00	21	700,00	100	815,00	179	1726	630,00	258	760,00	337	884,00	416
1826	597,00	22	720,00	101	840,00	180	1826	648,00	259	784,00	338	914,00	417
1926	612,00	23	740,00	102	865,00	181	1926	666,00	260	808,00	339	944,00	418
2026	621,00	24	752,00	103	880,00	182	2026	675,00	261	820,00	340	959,00	419
2126	630,00	25	764,00	104	895,00	183	2126	684,00	262	832,00	341	974,00	420
2226	645,00	26	784,00	105	920,00	184	2226	699,00	263	852,00	342	999,00	421
2326	660,00	27	804,00	106	945,00	185	2326	714,00	264	872,00	343	1.024,00	422
2426	681,00	28	832,00	107	980,00	186	2426	732,00	265	896,00	344	1.054,00	423
2526	702,00	29	860,00	108	1.015,00	187	2526	750,00	266	920,00	345	1.084,00	424
2626	714,00	30	876,00	109	1.035,00	188	2626	768,00	267	944,00	346	1.114,00	425
2726	726,00	31	892,00	110	1.055,00	189	2726	786,00	268	968,00	347	1.144,00	426
2826	747,00	32	920,00	111	1.090,00	190	2826	807,00	269	996,00	348	1.179,00	427
2926	768,00	33	948,00	112	1.125,00	191	2926	828,00	270	1.024,00	349	1.214,00	428
3026	783,00	34	968,00	113	1.150,00	192	3026	843,00	271	1.044,00	350	1.239,00	429
3126	798,00	35	988,00	114	1.175,00	193	3126	858,00	272	1.064,00	351	1.264,00	430
3226	813,00	36	1.008,00	115	1.200,00	194	3226	879,00	273	1.092,00	352	1.299,00	431
3326	828,00	37	1.028,00	116	1.225,00	195	3326	900,00	274	1.120,00	353	1.334,00	432
3362	931,00	38	1.140,00	117	1.345,00	196	3362	1.010,00	275	1.240,00	354	1.462,00	433
3462	946,00	39	1.160,00	118	1.370,00	197	3462	1.025,00	276	1.260,00	355	1.487,00	434
3562	967,00	40	1.188,00	119	1.405,00	198	3562	1.043,00	277	1.284,00	356	1.517,00	435
3662	988,00	41	1.216,00	120	1.440,00	199	3662	1.061,00	278	1.308,00	357	1.547,00	436
3762	1.009,00	42	1.244,00	121	1.475,00	200	3762	1.079,00	279	1.332,00	358	1.577,00	437
3862	1.021,00	43	1.260,00	122	1.495,00	201	3862	1.097,00	280	1.356,00	359	1.607,00	438
3962	1.033,00	44	1.276,00	123	1.515,00	202	3962	1.115,00	281	1.380,00	360	1.637,00	439
4062	1.045,00	45	1.292,00	124	1.535,00	203	4062	1.133,00	282	1.404,00	361	1.667,00	440
4162	1.066,00	46	1.320,00	125	1.570,00	204	4162	1.154,00	283	1.432,00	362	1.702,00	441
4262	1.087,00	47	1.348,00	126	1.605,00	205	4262	1.175,00	284	1.460,00	363	1.737,00	442
4362	1.108,00	48	1.376,00	127	1.640,00	206	4362	1.196,00	285	1.488,00	364	1.772,00	443
4462	1.123,00	49	1.396,00	128	1.665,00	207	4462	1.211,00	286	1.508,00	365	1.797,00	444
4562	1.138,00	50	1.416,00	129	1.690,00	208	4562	1.226,00	287	1.528,00	366	1.822,00	445
4662	1.153,00	51	1.436,00	130	1.715,00	209	4662	1.241,00	288	1.548,00	367	1.847,00	446
4762	1.168,00	52	1.456,00	131	1.740,00	210	4762	1.262,00	289	1.576,00	368	1.882,00	447
4862	1.183,00	53	1.476,00	132	1.765,00	211	4862	1.283,00	290	1.604,00	369	1.917,00	448
4962	1.198,00	54	1.496,00	133	1.790,00	212	4962	1.304,00	291	1.632,00	370	1.952,00	449
4998	1.316,00	55	1.628,00	134	1.935,00	213	4998	1.408,00	292	1.744,00	371	2.070,00	450
5098	1.328,00	56	1.644,00	135	1.955,00	214	5098	1.426,00	293	1.768,00	372	2.100,00	451
5198	1.340,00	57	1.660,00	136	1.975,00	215	5198	1.444,00	294	1.792,00	373	2.130,00	452
5298	1.352,00	58	1.676,00	137	1.995,00	216	5298	1.462,00	295	1.816,00	374	2.160,00	453
5398	1.364,00	59	1.692,00	138	2.015,00	217	5398	1.480,00	296	1.840,00	375	2.190,00	454
5498	1.385,00	60	1.720,00	139	2.050,00	218	5498	1.501,00	297	1.868,00	376	2.225,00	455
5598	1.406,00	61	1.748,00	140	2.085,00	219	5598	1.522,00	298	1.896,00	377	2.260,00	456
5698	1.427,00	62	1.776,00	141	2.120,00	220	5698	1.543,00	299	1.924,00	378	2.295,00	457
5798	1.448,00	63	1.804,00	142	2.155,00	221	5798	1.564,00	300	1.952,00	379	2.330,00	458



## Estantería en ángulo

**Tabla - valoración en P.V.P. de conjuntos de estanterías.** Tabla para valorar rápidamente un conjunto de estanterías con un soporte de altura 1750 mm en un extremo y 2 ganchos de ángulo por nivel en el otro extremo

### Estantería en ángulo de ancho 400 mm

### Estantería en ángulo de ancho 500 mm

Largo total estantería (mm)	3 niveles		4 niveles		5 niveles		Largo total estantería (mm)	3 niveles		4 niveles		5 niveles	
	P.V.P. Euros €	Conjunto	P.V.P. Euros €	Conjunto	P.V.P. Euros €	Conjunto		P.V.P. Euros €	Conjunto	P.V.P. Euros €	Conjunto	P.V.P. Euros €	Conjunto
652	280,00	500	348,00	579	415,00	658	652	296,00	737	368,00	816	438,00	895
752	295,00	501	368,00	580	440,00	659	752	314,00	738	392,00	817	468,00	896
852	307,00	502	384,00	581	460,00	660	852	329,00	739	412,00	818	493,00	897
952	322,00	503	404,00	582	485,00	661	952	347,00	740	436,00	819	523,00	898
1052	331,00	504	416,00	583	500,00	662	1052	356,00	741	448,00	820	538,00	899
1152	346,00	505	436,00	584	525,00	663	1152	371,00	742	468,00	821	563,00	900
1252	367,00	506	464,00	585	560,00	664	1252	389,00	743	492,00	822	593,00	901
1352	379,00	507	480,00	586	580,00	665	1352	407,00	744	516,00	823	623,00	902
1452	400,00	508	508,00	587	615,00	666	1452	428,00	745	544,00	824	658,00	903
1552	415,00	509	528,00	588	640,00	667	1552	443,00	746	564,00	825	683,00	904
1652	430,00	510	548,00	589	665,00	668	1652	464,00	747	592,00	826	718,00	905
1688	554,00	511	688,00	590	820,00	669	1688	598,00	748	744,00	827	886,00	906
1788	569,00	512	708,00	591	845,00	670	1788	616,00	749	768,00	828	916,00	907
1888	584,00	513	728,00	592	870,00	671	1888	634,00	750	792,00	829	946,00	908
1988	593,00	514	740,00	593	885,00	672	1988	643,00	751	804,00	830	961,00	909
2088	602,00	515	752,00	594	900,00	673	2088	652,00	752	816,00	831	976,00	910
2188	617,00	516	772,00	595	925,00	674	2188	667,00	753	836,00	832	1.001,00	911
2288	632,00	517	792,00	596	950,00	675	2288	682,00	754	856,00	833	1.026,00	912
2388	653,00	518	820,00	597	985,00	676	2388	700,00	755	880,00	834	1.056,00	913
2488	674,00	519	848,00	598	1.020,00	677	2488	718,00	756	904,00	835	1.086,00	914
2588	686,00	520	864,00	599	1.040,00	678	2588	736,00	757	928,00	836	1.116,00	915
2688	698,00	521	880,00	600	1.060,00	679	2688	754,00	758	952,00	837	1.146,00	916
2788	719,00	522	908,00	601	1.095,00	680	2788	775,00	759	980,00	838	1.181,00	917
2888	740,00	523	936,00	602	1.130,00	681	2888	796,00	760	1.008,00	839	1.216,00	918
2988	755,00	524	956,00	603	1.155,00	682	2988	811,00	761	1.028,00	840	1.241,00	919
3088	770,00	525	976,00	604	1.180,00	683	3088	826,00	762	1.048,00	841	1.266,00	920
3188	785,00	526	996,00	605	1.205,00	684	3188	847,00	763	1.076,00	842	1.301,00	921
3288	800,00	527	1.016,00	606	1.230,00	685	3288	868,00	764	1.104,00	843	1.336,00	922
3324	903,00	528	1.128,00	607	1.350,00	686	3324	978,00	765	1.224,00	844	1.464,00	923
3424	918,00	529	1.148,00	608	1.375,00	687	3424	993,00	766	1.244,00	845	1.489,00	924
3524	939,00	530	1.176,00	609	1.410,00	688	3524	1.011,00	767	1.268,00	846	1.519,00	925
3624	960,00	531	1.204,00	610	1.445,00	689	3624	1.029,00	768	1.292,00	847	1.549,00	926
3724	981,00	532	1.232,00	611	1.480,00	690	3724	1.047,00	769	1.316,00	848	1.579,00	927
3824	993,00	533	1.248,00	612	1.500,00	691	3824	1.065,00	770	1.340,00	849	1.609,00	928
3924	1.005,00	534	1.264,00	613	1.520,00	692	3924	1.083,00	771	1.364,00	850	1.639,00	929
4024	1.017,00	535	1.280,00	614	1.540,00	693	4024	1.101,00	772	1.388,00	851	1.669,00	930
4124	1.038,00	536	1.308,00	615	1.575,00	694	4124	1.122,00	773	1.416,00	852	1.704,00	931
4224	1.059,00	537	1.336,00	616	1.610,00	695	4224	1.143,00	774	1.444,00	853	1.739,00	932
4324	1.080,00	538	1.364,00	617	1.645,00	696	4324	1.164,00	775	1.472,00	854	1.774,00	933
4424	1.095,00	539	1.384,00	618	1.670,00	697	4424	1.179,00	776	1.492,00	855	1.799,00	934
4524	1.110,00	540	1.404,00	619	1.695,00	698	4524	1.194,00	777	1.512,00	856	1.824,00	935
4624	1.125,00	541	1.424,00	620	1.720,00	699	4624	1.209,00	778	1.532,00	857	1.849,00	936
4724	1.140,00	542	1.444,00	621	1.745,00	700	4724	1.230,00	779	1.560,00	858	1.884,00	937
4824	1.155,00	543	1.464,00	622	1.770,00	701	4824	1.251,00	780	1.588,00	859	1.919,00	938
4924	1.170,00	544	1.484,00	623	1.795,00	702	4924	1.272,00	781	1.616,00	860	1.954,00	939
4960	1.288,00	545	1.616,00	624	1.940,00	703	4960	1.376,00	782	1.728,00	861	2.072,00	940
5060	1.300,00	546	1.632,00	625	1.960,00	704	5060	1.394,00	783	1.752,00	862	2.102,00	941
5160	1.312,00	547	1.648,00	626	1.980,00	705	5160	1.412,00	784	1.776,00	863	2.132,00	942
5260	1.324,00	548	1.664,00	627	2.000,00	706	5260	1.430,00	785	1.800,00	864	2.162,00	943
5360	1.336,00	549	1.680,00	628	2.020,00	707	5360	1.448,00	786	1.824,00	865	2.192,00	944
5460	1.357,00	550	1.708,00	629	2.055,00	708	5460	1.469,00	787	1.852,00	866	2.227,00	945
5560	1.378,00	551	1.736,00	630	2.090,00	709	5560	1.490,00	788	1.880,00	867	2.262,00	946
5660	1.399,00	552	1.764,00	631	2.125,00	710	5660	1.511,00	789	1.908,00	868	2.297,00	947
5760	1.420,00	553	1.792,00	632	2.160,00	711	5760	1.532,00	790	1.936,00	869	2.332,00	948

## Estanterías modulares de aluminio y polietileno

### Tabla desglose conjuntos de estanterías: estantería lineal de 400 mm.

Desglose de los componentes de los kits de estanterías, para facilitar los pedidos.

#### Estantería lineal de ancho 400 mm

3 niveles		4 niveles		5 niveles	
Conjunto N°	Desglose de elementos de estantería	Conjunto N°	Desglose de elementos de estantería	Conjunto N°	Desglose de elementos de estantería
10	2 P-43 + 3 S-64	89	2 P-44 + 4 S-64	168	2 P-45 + 5 S-64
11	2 P-43 + 3 S-74	90	2 P-44 + 4 S-74	169	2 P-45 + 5 S-74
12	2 P-43 + 3 S-84	91	2 P-44 + 4 S-84	170	2 P-45 + 5 S-84
13	2 P-43 + 3 S-94	92	2 P-44 + 4 S-94	171	2 P-45 + 5 S-94
14	2 P-43 + 3 S-104	93	2 P-44 + 4 S-104	172	2 P-45 + 5 S-104
15	2 P-43 + 3 S-114	94	2 P-44 + 4 S-114	173	2 P-45 + 5 S-114
16	2 P-43 + 3 S-124	95	2 P-44 + 4 S-124	174	2 P-45 + 5 S-124
17	2 P-43 + 3 S-134	96	2 P-44 + 4 S-134	175	2 P-45 + 5 S-134
18	2 P-43 + 3 S-144	97	2 P-44 + 4 S-144	176	2 P-45 + 5 S-144
19	2 P-43 + 3 S-154	98	2 P-44 + 4 S-154	177	2 P-45 + 5 S-154
20	2 P-43 + 3 S-164	99	2 P-44 + 4 S-164	178	2 P-45 + 5 S-164
21	3 P-43 + 6 S-84	100	3 P-44 + 8 S-84	179	3 P-45 + 10 S-84
22	3 P-43 + 3 S-94 + 3 S-84	101	3 P-44 + 4 S-94 + 4 S-84	180	3 P-45 + 5 S-94 + 5 S-84
23	3 P-43 + 6 S-94	102	3 P-44 + 8 S-94	181	3 P-45 + 10 S-94
24	3 P-43 + 3 S-94 + 3 S-104	103	3 P-44 + 4 S-94 + 4 S-104	182	3 P-45 + 5 S-94 + 5 S-104
25	3 P-43 + 6 S-104	104	3 P-44 + 8 S-104	183	3 P-45 + 10 S-104
26	3 P-43 + 3 S-104 + 3 S-114	105	3 P-44 + 4 S-104 + 4 S-114	184	3 P-45 + 5 S-104 + 5 S-114
27	3 P-43 + 6 S-114	106	3 P-44 + 8 S-114	185	3 P-45 + 10 S-114
28	3 P-43 + 3 S-114 + 3 S-124	107	3 P-44 + 4 S-114 + 4 S-124	186	3 P-45 + 5 S-114 + 5 S-124
29	3 P-43 + 6 S-124	108	3 P-44 + 8 S-124	187	3 P-45 + 10 S-124
30	3 P-43 + 3 S-124 + 3 S-134	109	3 P-44 + 4 S-124 + 4 S-134	188	3 P-45 + 5 S-124 + 5 S-134
31	3 P-43 + 6 S-134	110	3 P-44 + 8 S-134	189	3 P-45 + 10 S-134
32	3 P-43 + 3 S-134 + 3 S-144	111	3 P-44 + 4 S-134 + 4 S-144	190	3 P-45 + 5 S-134 + 5 S-144
33	3 P-43 + 6 S-144	112	3 P-44 + 8 S-144	191	3 P-45 + 10 S-144
34	3 P-43 + 3 S-144 + 3 S-154	113	3 P-44 + 4 S-144 + 4 S-154	192	3 P-45 + 5 S-144 + 5 S-154
35	3 P-43 + 6 S-154	114	3 P-44 + 8 S-154	193	3 P-45 + 10 S-154
36	3 P-43 + 3 S-154 + 3 S-164	115	3 P-44 + 4 S-154 + 4 S-164	194	3 P-45 + 5 S-154 + 5 S-164
37	3 P-43 + 6 S-164	116	3 P-44 + 8 S-164	195	3 P-45 + 10 S-164
38	4 P-43 + 3 S-104 + 6 S-114	117	4 P-44 + 4 S-104 + 8 S-114	196	4 P-45 + 5 S-104 + 10 S-114
39	4 P-43 + 9 S-114	118	4 P-44 + 12 S-114	197	4 P-45 + 15 S-114
40	4 P-43 + 6 S-114 + 3 S-124	119	4 P-44 + 8 S-114 + 4 S-124	198	4 P-45 + 10 S-114 + 5 S-124
41	4 P-43 + 3 S-114 + 6 S-124	120	4 P-44 + 4 S-114 + 8 S-124	199	4 P-45 + 5 S-114 + 10 S-124
42	4 P-43 + 9 S-124	121	4 P-44 + 12 S-124	200	4 P-45 + 15 S-124
43	4 P-43 + 6 S-124 + 3 S-134	122	4 P-44 + 8 S-124 + 4 S-134	201	4 P-45 + 10 S-124 + 5 S-134
44	4 P-43 + 3 S-124 + 6 S-134	123	4 P-44 + 4 S-124 + 8 S-134	202	4 P-45 + 5 S-124 + 10 S-134
45	4 P-43 + 9 S-134	124	4 P-44 + 12 S-134	203	4 P-45 + 15 S-134
46	4 P-43 + 6 S-134 + 3 S-144	125	4 P-44 + 8 S-134 + 4 S-144	204	4 P-45 + 10 S-134 + 5 S-144
47	4 P-43 + 3 S-134 + 6 S-144	126	4 P-44 + 4 S-134 + 8 S-144	205	4 P-45 + 5 S-134 + 10 S-144
48	4 P-43 + 9 S-144	127	4 P-44 + 12 S-144	206	4 P-45 + 15 S-144
49	4 P-43 + 6 S-144 + 3 S-154	128	4 P-44 + 8 S-144 + 4 S-154	207	4 P-45 + 10 S-144 + 5 S-154
50	4 P-43 + 3 S-144 + 6 S-154	129	4 P-44 + 4 S-144 + 8 S-154	208	4 P-45 + 5 S-144 + 10 S-154
51	4 P-43 + 9 S-154	130	4 P-44 + 12 S-154	209	4 P-45 + 15 S-154
52	4 P-43 + 6 S-154 + 3 S-164	131	4 P-44 + 8 S-154 + 4 S-164	210	4 P-45 + 10 S-154 + 5 S-164
53	4 P-43 + 3 S-154 + 6 S-164	132	4 P-44 + 4 S-154 + 8 S-164	211	4 P-45 + 5 S-154 + 10 S-164
54	4 P-43 + 9 S-164	133	4 P-44 + 12 S-164	212	4 P-45 + 15 S-164
55	5 P-43 + 12 S-124	134	5 P-44 + 16 S-124	213	5 P-45 + 20 S-124
56	5 P-43 + 9 S-124 + 3 S-134	135	5 P-44 + 12 S-124 + 4 S-134	214	5 P-45 + 15 S-124 + 5 S-134
57	5 P-43 + 6 S-124 + 6 S-134	136	5 P-44 + 8 S-124 + 8 S-134	215	5 P-45 + 10 S-124 + 10 S-134
58	5 P-43 + 3 S-124 + 9 S-134	137	5 P-44 + 4 S-124 + 12 S-134	216	5 P-45 + 5 S-124 + 15 S-134
59	5 P-43 + 12 S-134	138	5 P-44 + 16 S-134	217	5 P-45 + 20 S-134
60	5 P-43 + 9 S-134 + 3 S-144	139	5 P-44 + 12 S-134 + 4 S-144	218	5 P-45 + 15 S-134 + 5 S-144
61	5 P-43 + 6 S-134 + 6 S-144	140	5 P-44 + 8 S-134 + 8 S-144	219	5 P-45 + 10 S-134 + 10 S-144
62	5 P-43 + 3 S-134 + 9 S-144	141	5 P-44 + 4 S-134 + 12 S-144	220	5 P-45 + 5 S-134 + 15 S-144
63	5 P-43 + 12 S-144	142	5 P-44 + 16 S-144	221	5 P-45 + 20 S-144

## Tabla desglose conjuntos de estanterías: estantería en ángulo de 500 mm.

Desglose de los componentes de los kits de estanterías, para facilitar los pedidos.

### Estantería en ángulo de ancho 500 mm

3 niveles		4 niveles		5 niveles	
Conjunto N°	Desglose de elementos de estantería	Conjunto N°	Desglose de elementos de estantería	Conjunto N°	Desglose de elementos de estantería
247	2 P-53 + 3 S-65	326	2 P-54 + 4 S-65	405	2 P-55 + 5 S-65
248	2 P-53 + 3 S-75	327	2 P-54 + 4 S-75	406	2 P-55 + 5 S-75
249	2 P-53 + 3 S-85	328	2 P-54 + 4 S-85	407	2 P-55 + 5 S-85
250	2 P-53 + 3 S-95	329	2 P-54 + 4 S-95	408	2 P-55 + 5 S-95
251	2 P-53 + 3 S-105	330	2 P-54 + 4 S-105	409	2 P-55 + 5 S-105
252	2 P-53 + 3 S-115	331	2 P-54 + 4 S-115	410	2 P-55 + 5 S-115
253	2 P-53 + 3 S-125	332	2 P-54 + 4 S-125	411	2 P-55 + 5 S-125
254	2 P-53 + 3 S-135	333	2 P-54 + 4 S-135	412	2 P-55 + 5 S-135
255	2 P-53 + 3 S-145	334	2 P-54 + 4 S-145	413	2 P-55 + 5 S-145
256	2 P-53 + 3 S-155	335	2 P-54 + 4 S-155	414	2 P-55 + 5 S-155
257	2 P-53 + 3 S-165	336	2 P-54 + 4 S-165	415	2 P-55 + 5 S-165
258	3 P-53 + 6 S-85	337	3 P-54 + 8 S-85	416	3 P-55 + 10 S-85
259	3 P-53 + 3 S-95 + 3 S-85	338	3 P-54 + 4 S-95 + 4 S-85	417	3 P-55 + 5 S-95 + 5 S-85
260	3 P-53 + 6 S-95	339	3 P-54 + 8 S-95	418	3 P-55 + 10 S-95
261	3 P-53 + 3 S-95 + 3 S-105	340	3 P-54 + 4 S-95 + 4 S-105	419	3 P-55 + 5 S-95 + 5 S-105
262	3 P-53 + 6 S-105	341	3 P-54 + 8 S-105	420	3 P-55 + 10 S-105
263	3 P-53 + 3 S-105 + 3 S-115	342	3 P-54 + 4 S-105 + 4 S-115	421	3 P-55 + 5 S-105 + 5 S-115
264	3 P-53 + 6 S-115	343	3 P-54 + 8 S-115	422	3 P-55 + 10 S-115
265	3 P-53 + 3 S-115 + 3 S-125	344	3 P-54 + 4 S-115 + 4 S-125	423	3 P-55 + 5 S-115 + 5 S-125
266	3 P-53 + 6 S-125	345	3 P-54 + 8 S-125	424	3 P-55 + 10 S-125
267	3 P-53 + 3 S-125 + 3 S-135	346	3 P-54 + 4 S-125 + 4 S-135	425	3 P-55 + 5 S-125 + 5 S-135
268	3 P-53 + 6 S-135	347	3 P-54 + 8 S-135	426	3 P-55 + 10 S-135
269	3 P-53 + 3 S-135 + 3 S-145	348	3 P-54 + 4 S-135 + 4 S-145	427	3 P-55 + 5 S-135 + 5 S-145
270	3 P-53 + 6 S-145	349	3 P-54 + 8 S-145	428	3 P-55 + 10 S-145
271	3 P-53 + 3 S-145 + 3 S-155	350	3 P-54 + 4 S-145 + 4 S-155	429	3 P-55 + 5 S-145 + 5 S-155
272	3 P-53 + 6 S-155	351	3 P-54 + 8 S-155	430	3 P-55 + 10 S-155
273	3 P-53 + 3 S-155 + 3 S-165	352	3 P-54 + 4 S-155 + 4 S-165	431	3 P-55 + 5 S-155 + 5 S-165
274	3 P-53 + 6 S-165	353	3 P-54 + 8 S-165	432	3 P-55 + 10 S-165
275	4 P-53 + 3 S-105 + 6 S-115	354	4 P-54 + 4 S-105 + 8 S-115	433	4 P-55 + 5 S-105 + 10 S-115
276	4 P-53 + 9 S-115	355	4 P-54 + 12 S-115	434	4 P-55 + 15 S-115
277	4 P-53 + 6 S-115 + 3 S-125	356	4 P-54 + 8 S-115 + 4 S-125	435	4 P-55 + 10 S-115 + 5 S-125
278	4 P-53 + 3 S-115 + 6 S-125	357	4 P-54 + 4 S-115 + 8 S-125	436	4 P-55 + 5 S-115 + 10 S-125
279	4 P-53 + 9 S-125	358	4 P-54 + 12 S-125	437	4 P-55 + 15 S-125
280	4 P-53 + 6 S-125 + 3 S-135	359	4 P-54 + 8 S-125 + 4 S-135	438	4 P-55 + 10 S-125 + 5 S-135
281	4 P-53 + 3 S-125 + 6 S-135	360	4 P-54 + 4 S-125 + 8 S-135	439	4 P-55 + 5 S-125 + 10 S-135
282	4 P-53 + 9 S-135	361	4 P-54 + 12 S-135	440	4 P-55 + 15 S-135
283	4 P-53 + 6 S-135 + 3 S-145	362	4 P-54 + 8 S-135 + 4 S-145	441	4 P-55 + 10 S-135 + 5 S-145
284	4 P-53 + 3 S-135 + 6 S-145	363	4 P-54 + 4 S-135 + 8 S-145	442	4 P-55 + 5 S-135 + 10 S-145
285	4 P-53 + 9 S-145	364	4 P-54 + 12 S-145	443	4 P-55 + 15 S-145
286	4 P-53 + 6 S-145 + 3 S-155	365	4 P-54 + 8 S-145 + 4 S-155	444	4 P-55 + 10 S-145 + 5 S-155
287	4 P-53 + 3 S-145 + 6 S-155	366	4 P-54 + 4 S-145 + 8 S-155	445	4 P-55 + 5 S-145 + 10 S-155
288	4 P-53 + 9 S-155	367	4 P-54 + 12 S-155	446	4 P-55 + 15 S-155
289	4 P-53 + 6 S-155 + 3 S-165	368	4 P-54 + 8 S-155 + 4 S-165	447	4 P-55 + 10 S-155 + 5 S-165
290	4 P-53 + 3 S-155 + 6 S-165	369	4 P-54 + 4 S-155 + 8 S-165	448	4 P-55 + 5 S-155 + 10 S-165
291	4 P-53 + 9 S-165	370	4 P-54 + 12 S-165	449	4 P-55 + 15 S-165
292	5 P-53 + 12 S-125	371	5 P-54 + 16 S-125	450	5 P-55 + 20 S-125
293	5 P-53 + 9 S-125 + 3 S-135	372	5 P-54 + 12 S-125 + 4 S-135	451	5 P-55 + 15 S-125 + 5 S-135
294	5 P-53 + 6 S-125 + 6 S-135	373	5 P-54 + 8 S-125 + 8 S-135	452	5 P-55 + 10 S-125 + 10 S-135
295	5 P-53 + 3 S-125 + 9 S-135	374	5 P-54 + 4 S-125 + 12 S-135	453	5 P-55 + 5 S-125 + 15 S-135
296	5 P-53 + 12 S-135	375	5 P-54 + 16 S-135	454	5 P-55 + 20 S-135
297	5 P-53 + 9 S-135 + 3 S-145	376	5 P-54 + 12 S-135 + 4 S-145	455	5 P-55 + 15 S-135 + 5 S-145
298	5 P-53 + 6 S-135 + 6 S-145	377	5 P-54 + 8 S-135 + 8 S-145	456	5 P-55 + 10 S-135 + 10 S-145
299	5 P-53 + 3 S-135 + 9 S-145	378	5 P-54 + 4 S-135 + 12 S-145	457	5 P-55 + 5 S-135 + 15 S-145
300	5 P-53 + 12 S-145	379	5 P-54 + 16 S-145	458	5 P-55 + 20 S-145

## Estanterías modulares de aluminio y polietileno

### Tabla desglose conjuntos de estanterías: estantería en ángulo de 400 mm.

Desglose de los componentes de los kits de estanterías, para facilitar los pedidos.

#### Estantería en ángulo de ancho 400 mm

3 niveles		4 niveles		5 niveles	
Conjunto N°	Desglose de elementos de estantería	Conjunto N°	Desglose de elementos de estantería	Conjunto N°	Desglose de elementos de estantería
500	1 P-43 + 3 S-64 + 6 GA	579	1 P-44 + 4 S-64 + 8 GA	658	1 P-45 + 5 S-64 + 10 GA
501	1 P-43 + 3 S-74 + 6 GA	580	1 P-44 + 4 S-74 + 8 GA	659	1 P-45 + 5 S-74 + 10 GA
502	1 P-43 + 3 S-84 + 6 GA	581	1 P-44 + 4 S-84 + 8 GA	660	1 P-45 + 5 S-84 + 10 GA
503	1 P-43 + 3 S-94 + 6 GA	582	1 P-44 + 4 S-94 + 8 GA	661	1 P-45 + 5 S-94 + 10 GA
504	1 P-43 + 3 S-104 + 6 GA	583	1 P-44 + 4 S-104 + 8 GA	662	1 P-45 + 5 S-104 + 10 GA
505	1 P-43 + 3 S-114 + 6 GA	584	1 P-44 + 4 S-114 + 8 GA	663	1 P-45 + 5 S-114 + 10 GA
506	1 P-43 + 3 S-124 + 6 GA	585	1 P-44 + 4 S-124 + 8 GA	664	1 P-45 + 5 S-124 + 10 GA
507	1 P-43 + 3 S-134 + 6 GA	586	1 P-44 + 4 S-134 + 8 GA	665	1 P-45 + 5 S-134 + 10 GA
508	1 P-43 + 3 S-144 + 6 GA	587	1 P-44 + 4 S-144 + 8 GA	666	1 P-45 + 5 S-144 + 10 GA
509	1 P-43 + 3 S-154 + 6 GA	588	1 P-44 + 4 S-154 + 8 GA	667	1 P-45 + 5 S-154 + 10 GA
510	1 P-43 + 3 S-164 + 6 GA	589	1 P-44 + 4 S-164 + 8 GA	668	1 P-45 + 5 S-164 + 10 GA
511	2 P-43 + 6 S-84 + 6 GA	590	2 P-44 + 8 S-84 + 8 GA	669	2 P-45 + 10 S-84 + 10 GA
512	2 P-43 + 3 S-94 + 3 S-84 + 6 GA	591	2 P-44 + 4 S-94 + 4 S-84 + 8 GA	670	2 P-45 + 5 S-94 + 5 S-84 + 10 GA
513	2 P-43 + 6 S-94 + 6 GA	592	2 P-44 + 8 S-94 + 8 GA	671	2 P-45 + 10 S-94 + 10 GA
514	2 P-43 + 3 S-94 + 3 S-104 + 6 GA	593	2 P-44 + 4 S-94 + 4 S-104 + 8 GA	672	2 P-45 + 5 S-94 + 5 S-104 + 10 GA
515	2 P-43 + 6 S-104 + 6 GA	594	2 P-44 + 8 S-104 + 8 GA	673	2 P-45 + 10 S-104 + 10 GA
516	2 P-43 + 3 S-104 + 3 S-114 + 6 GA	595	2 P-44 + 4 S-104 + 4 S-114 + 8 GA	674	2 P-45 + 5 S-104 + 5 S-114 + 10 GA
517	2 P-43 + 6 S-114 + 6 GA	596	2 P-44 + 8 S-114 + 8 GA	675	2 P-45 + 10 S-114 + 10 GA
518	2 P-43 + 3 S-114 + 3 S-124 + 6 GA	597	2 P-44 + 4 S-114 + 4 S-124 + 8 GA	676	2 P-45 + 5 S-114 + 5 S-124 + 10 GA
519	2 P-43 + 6 S-124 + 6 GA	598	2 P-44 + 8 S-124 + 8 GA	677	2 P-45 + 10 S-124 + 10 GA
520	2 P-43 + 3 S-124 + 3 S-134 + 6 GA	599	2 P-44 + 4 S-124 + 4 S-134 + 8 GA	678	2 P-45 + 5 S-124 + 5 S-134 + 10 GA
521	2 P-43 + 6 S-134 + 6 GA	600	2 P-44 + 8 S-134 + 8 GA	679	2 P-45 + 10 S-134 + 10 GA
522	2 P-43 + 3 S-134 + 3 S-144 + 6 GA	601	2 P-44 + 4 S-134 + 4 S-144 + 8 GA	680	2 P-45 + 5 S-134 + 5 S-144 + 10 GA
523	2 P-43 + 6 S-144 + 6 GA	602	2 P-44 + 8 S-144 + 8 GA	681	2 P-45 + 10 S-144 + 10 GA
524	2 P-43 + 3 S-144 + 3 S-154 + 6 GA	603	2 P-44 + 4 S-144 + 4 S-154 + 8 GA	682	2 P-45 + 5 S-144 + 5 S-154 + 10 GA
525	2 P-43 + 6 S-154 + 6 GA	604	2 P-44 + 8 S-154 + 8 GA	683	2 P-45 + 10 S-154 + 10 GA
526	2 P-43 + 3 S-154 + 3 S-164 + 6 GA	605	2 P-44 + 4 S-154 + 4 S-164 + 8 GA	684	2 P-45 + 5 S-154 + 5 S-164 + 10 GA
527	2 P-43 + 6 S-164 + 6 GA	606	2 P-44 + 8 S-164 + 8 GA	685	2 P-45 + 10 S-164 + 10 GA
528	3 P-43 + 3 S-104 + 6 S-114 + 6 GA	607	3 P-44 + 4 S-104 + 8 S-114 + 8 GA	686	3 P-45 + 5 S-104 + 10 S-114 + 10 GA
529	3 P-43 + 9 S-114 + 6 GA	608	3 P-44 + 12 S-114 + 8 GA	687	3 P-45 + 15 S-114 + 10 GA
530	3 P-43 + 6 S-114 + 3 S-124 + 6 GA	609	3 P-44 + 8 S-114 + 4 S-124 + 8 GA	688	3 P-45 + 10 S-114 + 5 S-124 + 10 GA
531	3 P-43 + 3 S-114 + 6 S-124 + 6 GA	610	3 P-44 + 4 S-114 + 8 S-124 + 8 GA	689	3 P-45 + 5 S-114 + 10 S-124 + 10 GA
532	3 P-43 + 9 S-124 + 6 GA	611	3 P-44 + 12 S-124 + 8 GA	690	3 P-45 + 15 S-124 + 10 GA
533	3 P-43 + 6 S-124 + 3 S-134 + 6 GA	612	3 P-44 + 8 S-124 + 4 S-134 + 8 GA	691	3 P-45 + 10 S-124 + 5 S-134 + 10 GA
534	3 P-43 + 3 S-124 + 6 S-134 + 6 GA	613	3 P-44 + 4 S-124 + 8 S-134 + 8 GA	692	3 P-45 + 5 S-124 + 10 S-134 + 10 GA
535	3 P-43 + 9 S-134 + 6 GA	614	3 P-44 + 12 S-134 + 8 GA	693	3 P-45 + 15 S-134 + 10 GA
536	3 P-43 + 6 S-134 + 3 S-144 + 6 GA	615	3 P-44 + 8 S-134 + 4 S-144 + 8 GA	694	3 P-45 + 10 S-134 + 5 S-144 + 10 GA
537	3 P-43 + 3 S-134 + 6 S-144 + 6 GA	616	3 P-44 + 4 S-134 + 8 S-144 + 8 GA	695	3 P-45 + 5 S-134 + 10 S-144 + 10 GA
538	3 P-43 + 9 S-144 + 6 GA	617	3 P-44 + 12 S-144 + 8 GA	696	3 P-45 + 15 S-144 + 10 GA
539	3 P-43 + 6 S-144 + 3 S-154 + 6 GA	618	3 P-44 + 8 S-144 + 4 S-154 + 8 GA	697	3 P-45 + 10 S-144 + 5 S-154 + 10 GA
540	3 P-43 + 3 S-144 + 6 S-154 + 6 GA	619	3 P-44 + 4 S-144 + 8 S-154 + 8 GA	698	3 P-45 + 5 S-144 + 10 S-154 + 10 GA
541	3 P-43 + 9 S-154 + 6 GA	620	3 P-44 + 12 S-154 + 8 GA	699	3 P-45 + 15 S-154 + 10 GA
542	3 P-43 + 6 S-154 + 3 S-164 + 6 GA	621	3 P-44 + 8 S-154 + 4 S-164 + 8 GA	700	3 P-45 + 10 S-154 + 5 S-164 + 10 GA
543	3 P-43 + 3 S-154 + 6 S-164 + 6 GA	622	3 P-44 + 4 S-154 + 8 S-164 + 8 GA	701	3 P-45 + 5 S-154 + 10 S-164 + 10 GA
544	3 P-43 + 9 S-164 + 6 GA	623	3 P-44 + 12 S-164 + 8 GA	702	3 P-45 + 15 S-164 + 10 GA
545	4 P-43 + 12 S-124 + 6 GA	624	4 P-44 + 16 S-124 + 8 GA	703	4 P-45 + 20 S-124 + 10 GA
546	4 P-43 + 9 S-124 + 3 S-134 + 6 GA	625	4 P-44 + 12 S-124 + 4 S-134 + 8 GA	704	4 P-45 + 15 S-124 + 5 S-134 + 10 GA
547	4 P-43 + 6 S-124 + 6 S-134 + 6 GA	626	4 P-44 + 8 S-124 + 8 S-134 + 8 GA	705	4 P-45 + 10 S-124 + 10 S-134 + 10 GA
548	4 P-43 + 3 S-124 + 9 S-134 + 6 GA	627	4 P-44 + 4 S-124 + 12 S-134 + 8 GA	706	4 P-45 + 5 S-124 + 15 S-134 + 10 GA
549	4 P-43 + 12 S-134 + 6 GA	628	4 P-44 + 16 S-134 + 8 GA	707	4 P-45 + 20 S-134 + 10 GA
550	4 P-43 + 9 S-134 + 3 S-144 + 6 GA	629	4 P-44 + 12 S-134 + 4 S-144 + 8 GA	708	4 P-45 + 15 S-134 + 5 S-144 + 10 GA
551	4 P-43 + 6 S-134 + 6 S-144 + 6 GA	630	4 P-44 + 8 S-134 + 8 S-144 + 8 GA	709	4 P-45 + 10 S-134 + 10 S-144 + 10 GA
552	4 P-43 + 3 S-134 + 9 S-144 + 6 GA	631	4 P-44 + 4 S-134 + 12 S-144 + 8 GA	710	4 P-45 + 5 S-134 + 15 S-144 + 10 GA
553	4 P-43 + 12 S-144 + 6 GA	632	4 P-44 + 16 S-144 + 8 GA	711	4 P-45 + 20 S-144 + 10 GA

## Tabla desglose conjuntos de estanterías: estantería en ángulo de 500 mm.

Desglose de los componentes de los kits de estanterías, para facilitar los pedidos.

### Estantería en ángulo de ancho 500 mm

3 niveles		4 niveles		5 niveles	
Conjunto N°	Desglose de elementos de estantería	Conjunto N°	Desglose de elementos de estantería	Conjunto N°	Desglose de elementos de estantería
737	1 P-53 + 3 S-65 + 6 GA	816	1 P-54 + 4 S-65 + 8 GA	895	1 P-55 + 5 S-65 + 10 GA
738	1 P-53 + 3 S-75 + 6 GA	817	1 P-54 + 4 S-75 + 8 GA	896	1 P-55 + 5 S-75 + 10 GA
739	1 P-53 + 3 S-85 + 6 GA	818	1 P-54 + 4 S-85 + 8 GA	897	1 P-55 + 5 S-85 + 10 GA
740	1 P-53 + 3 S-95 + 6 GA	819	1 P-54 + 4 S-95 + 8 GA	898	1 P-55 + 5 S-95 + 10 GA
741	1 P-53 + 3 S-105 + 6 GA	820	1 P-54 + 4 S-105 + 8 GA	899	1 P-55 + 5 S-105 + 10 GA
742	1 P-53 + 3 S-115 + 6 GA	821	1 P-54 + 4 S-115 + 8 GA	900	1 P-55 + 5 S-115 + 10 GA
743	1 P-53 + 3 S-125 + 6 GA	822	1 P-54 + 4 S-125 + 8 GA	901	1 P-55 + 5 S-125 + 10 GA
744	1 P-53 + 3 S-135 + 6 GA	823	1 P-54 + 4 S-135 + 8 GA	902	1 P-55 + 5 S-135 + 10 GA
745	1 P-53 + 3 S-145 + 6 GA	824	1 P-54 + 4 S-145 + 8 GA	903	1 P-55 + 5 S-145 + 10 GA
746	1 P-53 + 3 S-155 + 6 GA	825	1 P-54 + 4 S-155 + 8 GA	904	1 P-55 + 5 S-155 + 10 GA
747	1 P-53 + 3 S-165 + 6 GA	826	1 P-54 + 4 S-165 + 8 GA	905	1 P-55 + 5 S-165 + 10 GA
748	2 P-53 + 6 S-85 + 6 GA	827	2 P-54 + 8 S-85 + 8 GA	906	2 P-55 + 10 S-85 + 10 GA
749	2 P-53 + 3 S-95 + 3 S-85 + 6 GA	828	2 P-54 + 4 S-95 + 4 S-85 + 8 GA	907	2 P-55 + 5 S-95 + 5 S-85 + 10 GA
750	2 P-53 + 6 S-95 + 6 GA	829	2 P-54 + 8 S-95 + 8 GA	908	2 P-55 + 10 S-95 + 10 GA
751	2 P-53 + 3 S-95 + 3 S-105 + 6 GA	830	2 P-54 + 4 S-95 + 4 S-105 + 8 GA	909	2 P-55 + 5 S-95 + 5 S-105 + 10 GA
752	2 P-53 + 6 S-105 + 6 GA	831	2 P-54 + 8 S-105 + 8 GA	910	2 P-55 + 10 S-105 + 10 GA
753	2 P-53 + 3 S-105 + 3 S-115 + 6 GA	832	2 P-54 + 4 S-105 + 4 S-115 + 8 GA	911	2 P-55 + 5 S-105 + 5 S-115 + 10 GA
754	2 P-53 + 6 S-115 + 6 GA	833	2 P-54 + 8 S-115 + 8 GA	912	2 P-55 + 10 S-115 + 10 GA
755	2 P-53 + 3 S-115 + 3 S-125 + 6 GA	834	2 P-54 + 4 S-115 + 4 S-125 + 8 GA	913	2 P-55 + 5 S-115 + 5 S-125 + 10 GA
756	2 P-53 + 6 S-125 + 6 GA	835	2 P-54 + 8 S-125 + 8 GA	914	2 P-55 + 10 S-125 + 10 GA
757	2 P-53 + 3 S-125 + 3 S-135 + 6 GA	836	2 P-54 + 4 S-125 + 4 S-135 + 8 GA	915	2 P-55 + 5 S-125 + 5 S-135 + 10 GA
758	2 P-53 + 6 S-135 + 6 GA	837	2 P-54 + 8 S-135 + 8 GA	916	2 P-55 + 10 S-135 + 10 GA
759	2 P-53 + 3 S-135 + 3 S-145 + 6 GA	838	2 P-54 + 4 S-135 + 4 S-145 + 8 GA	917	2 P-55 + 5 S-135 + 5 S-145 + 10 GA
760	2 P-53 + 6 S-145 + 6 GA	839	2 P-54 + 8 S-145 + 8 GA	918	2 P-55 + 10 S-145 + 10 GA
761	2 P-53 + 3 S-145 + 3 S-155 + 6 GA	840	2 P-54 + 4 S-145 + 4 S-155 + 8 GA	919	2 P-55 + 5 S-145 + 5 S-155 + 10 GA
762	2 P-53 + 6 S-155 + 6 GA	841	2 P-54 + 8 S-155 + 8 GA	920	2 P-55 + 10 S-155 + 10 GA
763	2 P-53 + 3 S-155 + 3 S-165 + 6 GA	842	2 P-54 + 4 S-155 + 4 S-165 + 8 GA	921	2 P-55 + 5 S-155 + 5 S-165 + 10 GA
764	2 P-53 + 6 S-165 + 6 GA	843	2 P-54 + 8 S-165 + 8 GA	922	2 P-55 + 10 S-165 + 10 GA
765	3 P-53 + 3 S-105 + 6 S-115 + 6 GA	844	3 P-54 + 4 S-105 + 8 S-115 + 8 GA	923	3 P-55 + 5 S-105 + 10 S-115 + 10 GA
766	3 P-53 + 9 S-115 + 6 GA	845	3 P-54 + 12 S-115 + 8 GA	924	3 P-55 + 15 S-115 + 10 GA
767	3 P-53 + 6 S-115 + 3 S-125 + 6 GA	846	3 P-54 + 8 S-115 + 4 S-125 + 8 GA	925	3 P-55 + 10 S-115 + 5 S-125 + 10 GA
768	3 P-53 + 3 S-115 + 6 S-125 + 6 GA	847	3 P-54 + 4 S-115 + 8 S-125 + 8 GA	926	3 P-55 + 5 S-115 + 10 S-125 + 10 GA
769	3 P-53 + 9 S-125 + 6 GA	848	3 P-54 + 12 S-125 + 8 GA	927	3 P-55 + 15 S-125 + 10 GA
770	3 P-53 + 6 S-125 + 3 S-135 + 6 GA	849	3 P-54 + 8 S-125 + 4 S-135 + 8 GA	928	3 P-55 + 10 S-125 + 5 S-135 + 10 GA
771	3 P-53 + 3 S-125 + 6 S-135 + 6 GA	850	3 P-54 + 4 S-125 + 8 S-135 + 8 GA	929	3 P-55 + 5 S-125 + 10 S-135 + 10 GA
772	3 P-53 + 9 S-135 + 6 GA	851	3 P-54 + 12 S-135 + 8 GA	930	3 P-55 + 15 S-135 + 10 GA
773	3 P-53 + 6 S-135 + 3 S-145 + 6 GA	852	3 P-54 + 8 S-135 + 4 S-145 + 8 GA	931	3 P-55 + 10 S-135 + 5 S-145 + 10 GA
774	3 P-53 + 3 S-135 + 6 S-145 + 6 GA	853	3 P-54 + 4 S-135 + 8 S-145 + 8 GA	932	3 P-55 + 5 S-135 + 10 S-145 + 10 GA
775	3 P-53 + 9 S-145 + 6 GA	854	3 P-54 + 12 S-145 + 8 GA	933	3 P-55 + 15 S-145 + 10 GA
776	3 P-53 + 6 S-145 + 3 S-155 + 6 GA	855	3 P-54 + 8 S-145 + 4 S-155 + 8 GA	934	3 P-55 + 10 S-145 + 5 S-155 + 10 GA
777	3 P-53 + 3 S-145 + 6 S-155 + 6 GA	856	3 P-54 + 4 S-145 + 8 S-155 + 8 GA	935	3 P-55 + 5 S-145 + 10 S-155 + 10 GA
778	3 P-53 + 9 S-155 + 6 GA	857	3 P-54 + 12 S-155 + 8 GA	936	3 P-55 + 15 S-155 + 10 GA
779	3 P-53 + 6 S-155 + 3 S-165 + 6 GA	858	3 P-54 + 8 S-155 + 4 S-165 + 8 GA	937	3 P-55 + 10 S-155 + 5 S-165 + 10 GA
780	3 P-53 + 3 S-155 + 6 S-165 + 6 GA	859	3 P-54 + 4 S-155 + 8 S-165 + 8 GA	938	3 P-55 + 5 S-155 + 10 S-165 + 10 GA
781	3 P-53 + 9 S-165 + 6 GA	860	3 P-54 + 12 S-165 + 8 GA	939	3 P-55 + 15 S-165 + 10 GA
782	4 P-53 + 12 S-125 + 6 GA	861	4 P-54 + 16 S-125 + 8 GA	940	4 P-55 + 20 S-125 + 10 GA
783	4 P-53 + 9 S-125 + 3 S-135 + 6 GA	862	4 P-54 + 12 S-125 + 4 S-135 + 8 GA	941	4 P-55 + 15 S-125 + 5 S-135 + 10 GA
784	4 P-53 + 6 S-125 + 6 S-135 + 6 GA	863	4 P-54 + 8 S-125 + 8 S-135 + 8 GA	942	4 P-55 + 10 S-125 + 10 S-135 + 10 GA
785	4 P-53 + 3 S-125 + 9 S-135 + 6 GA	864	4 P-54 + 4 S-125 + 12 S-135 + 8 GA	943	4 P-55 + 5 S-125 + 15 S-135 + 10 GA
786	4 P-53 + 12 S-135 + 6 GA	865	4 P-54 + 16 S-135 + 8 GA	944	4 P-55 + 20 S-135 + 10 GA
787	4 P-53 + 9 S-135 + 3 S-145 + 6 GA	866	4 P-54 + 12 S-135 + 4 S-145 + 8 GA	945	4 P-55 + 15 S-135 + 5 S-145 + 10 GA
788	4 P-53 + 6 S-135 + 6 S-145 + 6 GA	867	4 P-54 + 8 S-135 + 8 S-145 + 8 GA	946	4 P-55 + 10 S-135 + 10 S-145 + 10 GA
789	4 P-53 + 3 S-135 + 9 S-145 + 6 GA	868	4 P-54 + 4 S-135 + 12 S-145 + 8 GA	947	4 P-55 + 5 S-135 + 15 S-145 + 10 GA
790	4 P-53 + 12 S-145 + 6 GA	869	4 P-54 + 16 S-145 + 8 GA	948	4 P-55 + 20 S-145 + 10 GA



**EMM-64**

## Soporte mural para microondas y otros aparatos

- Especialmente diseñado para el soporte de microondas y otros aparatos.
- Orificio para pasar cables y tubos.
- Cartabones laterales de sujeción de la misma chapa.
- Fabricado en acero inoxidable.
- Se incluyen tornillos y tacos para su fijación a la pared.



Para adaptar el espacio a tus necesidades.



Puedes encontrar mas información de la gama de hornos microondas.

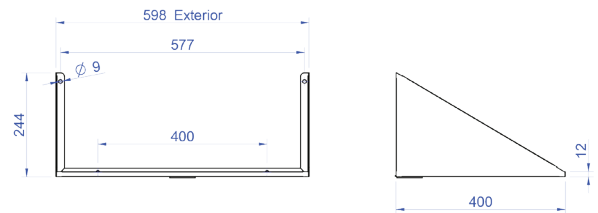

Modelo	Referencia	Medidas totales (mm)	P.V.P. Euros €
EMM-64	<b>19004638</b>	600 x 400 x 400	<b>240,00</b>



**EMT**

## Estanterías fijas tubulares

- Construidas totalmente en acero inoxidable.
- Cartabones laterales de sujeción de la misma chapa.
- Se incluyen tornillos y tacos para su fijación a la pared.
- Los tubo, éstos van soldados totalmente a los cartabones laterales.
- Estanterías con cantos redondeados.



Construidas totalmente en acero inoxidable

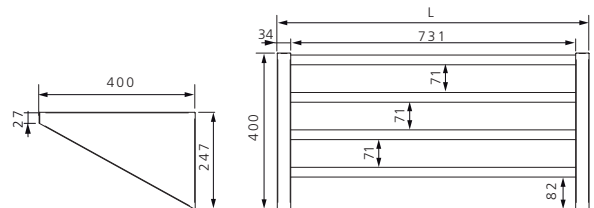

Modelo	Referencia	Medidas totales (mm)	Tipo	P.V.P. Euros €
EMT-840	<b>19014448</b>	800 x 400	Tubo	<b>215,00</b>
EMT-1040	<b>19014449</b>	1000 x 400	Tubo	<b>237,00</b>
EMT-1240	<b>19003408</b>	1200 x 400	Tubo	<b>269,00</b>
EMT-1440	<b>19014450</b>	1400 x 400	Tubo	<b>284,00</b>
EMT-1640	<b>19004869</b>	1600 x 400	Tubo	<b>309,00</b>
EMT-1840	<b>19004906</b>	1800 x 400	Tubo	<b>380,00</b>



EML

## Estanterías fijas fondo 250 mm

- Construidas totalmente en acero inoxidable.
- Cartabones laterales de sujeción de la misma chapa.
- Se incluyen tornillos y tacos para su fijación a la pared.
- Estanterías con cantos redondeados.



EML fondo de 250 mm



EML fondo de 250 mm

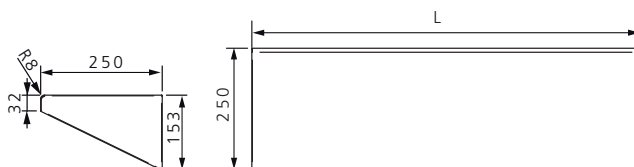

Modelo	Referencia	Medidas totales (mm)	Tipo	P.V.P. Euros €
EML-825	<b>19012874</b>	800 x 250	Lisa	<b>149,00</b>
EML-1025	<b>19004572</b>	1000 x 250	Lisa	<b>168,00</b>
EML-1225	<b>19004682</b>	1200 x 250	Lisa	<b>184,00</b>
EML-1425	<b>19004701</b>	1400 x 250	Lisa	<b>203,00</b>
EML-1625	<b>19003389</b>	1600 x 250	Lisa	<b>209,00</b>
EML-1825	<b>19012572</b>	1800 x 250	Lisa	<b>242,00</b>



EML

## Estanterías fijas fondo 400 mm

- Construidas totalmente en acero inoxidable.
- Cartabones laterales de sujeción de la misma chapa.
- Se incluyen tornillos y tacos para su fijación a la pared.
- Estanterías con cantos redondeados.



EML fondo de 400 mm

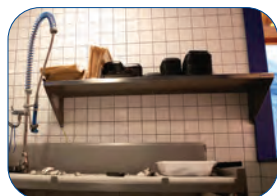

EML fondo de 400 mm

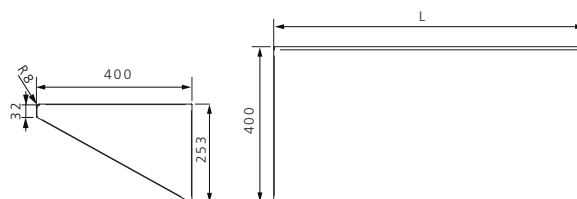

Modelo	Referencia	Medidas totales (mm)	Tipo	P.V.P. Euros €
EML-840	<b>19012876</b>	800 x 400	Lisa	<b>186,00</b>
EML-1040	<b>19004683</b>	1000 x 400	Lisa	<b>205,00</b>
EML-1240	<b>19004666</b>	1200 x 400	Lisa	<b>227,00</b>
EML-1440	<b>19004626</b>	1400 x 400	Lisa	<b>245,00</b>
EML-1640	<b>19004647</b>	1600 x 400	Lisa	<b>268,00</b>
EML-1840	<b>19011653</b>	1800 x 400	Lisa	<b>296,00</b>