

»»» ÍNDICE

MESAS DE TRABAJO

**MESAS DE TRABAJO
GAMAS 500/550/
600/700/800/900**

PÁG. 54



**MESAS CON PUERTAS
Y CAJONES**

PÁG. 66



**MESAS
CON CUBETA**

PÁG. 68



**MESAS CON PERFIL
SALVAAGUAS
Y CUBETA**

PÁG. 70



**MESAS CON CUBETA,
PUERTAS Y CAJONES**

PÁG. 72



ENCIMERAS

PÁG. 74



**MESAS
ALTURA 600**

PÁG. 76



**MESAS CON CAJONES
Y ANGULARES**

PÁG. 78



ACCESORIOS

PÁG. 79



CUSTOMIZACIONES

PÁG. 83

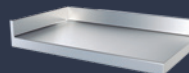

MESAS DE CORTE

PÁG. 84



**MESAS DE APOYO
DE COCCIÓN Y MESAS
PARA DESPERDICIOS**

PÁG. 85



MESAS DE RECICLADO

PÁG. 86



**MUEBLES CAFETERO
Y CONTRAMOSTRADOR**

PÁG. 87



MESAS COCTELERAS

PÁG. 88



MESAS DE TRABAJO



POR QUÉ ELEGIR DISTFORM

LA COMBINACIÓN PERFECTA DE DISEÑO, FUNCIONALIDAD Y CALIDAD

➤ **Diseño funcional
inigualable en el
mercado.**

➤ **Mesas de trabajo
de alta calidad y
durabilidad.**

➤ **Amplia oferta de
accesorios y complementos
compatibles.**



> CARACTERÍSTICAS

SISTEMA DE FIJACIÓN DURBLOCK.

OPCIÓN DE ENCIMERAS DE 1,5 MM DE ESPESOR.

FÁCIL MONTAJE EN 3 MINUTOS MEDIANTE ENSAMBLAJES INTUITIVOS.
TAMBIÉN HAY LA POSIBILIDAD DE ENVÍO MONTADO.

> NOVEDAD

MESAS PARA COMBINADOS Y MESAS COCTELERAS.

SISTEMA DE FIJACIÓN
DURBLOCK
MESAS DE TRABAJO

MESAS DE TRABAJO GAMA 500



MESA CENTRAL

- Encimera y estante de acero inoxidable AISI 304 18/10 satinado con omegas de refuerzo.
- Frontal de 65 mm en punto redondo, totalmente soldado.
- En las mesas con marco de refuerzo existe la posibilidad de colocar el travesaño en posición central.
- Patas cuadradas de acero inoxidable AISI 304 18/10 de 40 x 40 mm para elevar la altura desde los 850 hasta los 920 mm.
- **Fácil montaje en 3 minutos.**
- **Posibilidad de envío montada:**
 Hasta 1200 mm: MF001200 - 74 € PVP
 Hasta 2000 mm: MF002000 - 112 € PVP
 Hasta 2800 mm: MF002800 - 148 € PVP

SISTEMA DE FIJACIÓN
DURBLOCK
MESAS DE TRABAJO



ENCIMERAS DE 1,5 MM DE ESPESOR PÁG. 83

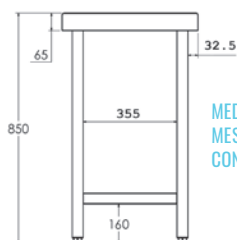

MEDIDAS
MESA CENTRAL
CON ESTANTE

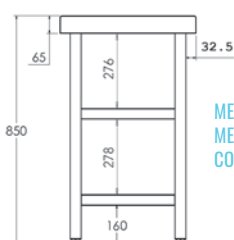

MEDIDAS
MESA CENTRAL
CON 2 ESTANTES



POSIBILIDAD DE CUSTOMIZAR EN LONGITUD

Indicar medida de longitud deseada, precio y código del modelo inmediatamente superior (*)



Medidas totales (mm)	Mesa con marco de refuerzo	PVP (€)	Mesa con estante	PVP (€)	Mesa con 2 estantes	PVP (€)
600 x 500 x 850	• FC050060	406	• FC150060	429	• FC250060	525
800 x 500 x 850	• FC050080	422	• FC150080	446	• FC250080	563
1000 x 500 x 850	• FC050100	433	• FC150100	460	• FC250100	597
1200 x 500 x 850	• FC050120	449	• FC150120	474	• FC250120	623
1400 x 500 x 850	• FC050140	495	• FC150140	521	• FC250140	698
1500 x 500 x 850	• FC050150	509	• FC150150	539	• FC250150	724
1600 x 500 x 850	• FC050160	529	• FC150160	548	• FC250160	741
1800 x 500 x 850	• FC050180	568	• FC150180	603	• FC250180	814
2000 x 500 x 850	• FC050200	607	• FC150200	644	• FC250200	873
2200 x 500 x 850	• FC050220	780	• FC150220	816	• FC250220	1.064
2400 x 500 x 850	• FC050240	819	• FC150240	855	• FC250240	1.122





MESA MURAL

- Encimera y estante de acero inoxidable AISI 304 18/10 satinado con omegas de refuerzo.
- Peto posterior de 105 mm y frontal de 65 mm en punto redondo sanitario, totalmente soldados.
- En las mesas con marco de refuerzo existe la posibilidad de colocar el travesaño en posición central.
- Las mesas con puertas incluyen: plafones laterales, trasera y estante intermedio de acero inoxidable.
- Patas cuadradas de acero inoxidable AISI 304 18/10 de 40 x 40 mm para elevar la altura desde los 850 hasta los 920 mm.
- **Fácil montaje en 3 minutos.**
- **Los modelos con puertas se suministran montados.**
- **Posibilidad de envío montada:**
Hasta 1200 mm: MF001200 - 74 € PVP
Hasta 2000 mm: MF002000 - 112 € PVP
Hasta 2800 mm: MF002800 - 148 € PVP
- **Opción de cierre en puertas OPC00001 - 127 € PVP**

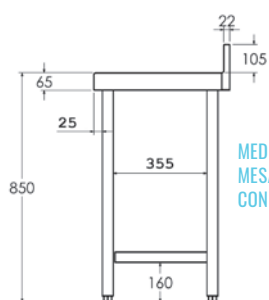

MEDIDAS
MESA MURAL
CON ESTANTE

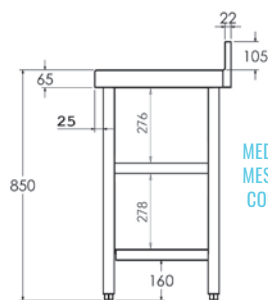

MEDIDAS
MESA MURAL
CON 2 ESTANTES

SISTEMA DE FUNCIÓN
DURBLOCK
MESAS DE TRABAJO



ENCIMERAS DE 1,5 MM DE ESPESOR PÁG. 83



POSIBILIDAD DE CUSTOMIZAR EN LONGITUD

Indicar medida de longitud deseada, precio y código del modelo inmediatamente superior (*)



Medidas totales (mm)	Mesa con marco de refuerzo	PVP (€)	Mesa con estante	PVP (€)	Mesa con 2 estantes	PVP (€)	Mesa con puertas	PVP (€)
600 x 500 x 850	• FM050060	408	• FM150060	433	• FM250060	529	-	-
800 x 500 x 850	• FM050080	427	• FM150080	455	• FM250080	571	• FMP50080 PB	745
1000 x 500 x 850	• FM050100	443	• FM150100	467	• FM250100	603	• FMP50100 PC	999
1200 x 500 x 850	• FM050120	462	• FM150120	486	• FM250120	635	• FMP50120 PC	1.089
1400 x 500 x 850	• FM050140	497	• FM150140	526	• FM250140	703	• FMP50140 PC	1.193
1500 x 500 x 850	• FM050150	516	• FM150150	548	• FM250150	735	-	-
1600 x 500 x 850	• FM050160	530	• FM150160	562	• FM250160	755	• FMP50160 PC	1.284
1800 x 500 x 850	• FM050180	585	• FM150180	624	• FM250180	835	• FMP50180 PC	1.388
2000 x 500 x 850	• FM050200	624	• FM150200	660	• FM250200	888	• FMP50200 PC	1.474
2200 x 500 x 850	• FM050220	797	• FM150220	834	• FM250220	1.081	-	-
2400 x 500 x 850	• FM050240	834	• FM150240	869	• FM250240	1.137	-	-

• PB - Puertas Batientes / PC - Puertas Correderas



• 24/48 HORAS EXPEDICIÓN • 3 DÍAS EXPEDICIÓN

MESAS DE TRABAJO GAMA 550



MESA CENTRAL

- Encimera y estante de acero inoxidable AISI 304 18/10 satinado con omegas de refuerzo.
- Frontal de 65 mm en punto redondo, totalmente soldado.
- En las mesas con marco de refuerzo existe la posibilidad de colocar el travesaño en posición central.
- Las mesas con puertas incluyen: plafones laterales, trasera y estante intermedio de acero inoxidable.
- Patas cuadradas de acero inoxidable AISI 304 18/10 de 40 x 40 mm para elevar la altura desde los 850 hasta los 920 mm.
- **Fácil montaje en 3 minutos.**
- **Los modelos con puertas se suministran montados.**
- **Posibilidad de envío montada:**
 Hasta 1200 mm: MF001200 - 74 € PVP
 Hasta 2000 mm: MF002000 - 112 € PVP
 Hasta 2800 mm: MF002800 - 148 € PVP
- **Opción de cierre en puertas OPC00001 - 127 € PVP**

SISTEMA DE FUNCIÓN
DURBLOCK
MESAS DE TRABAJO

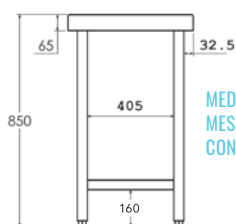

MEDIDAS
MESA CENTRAL
CON ESTANTE

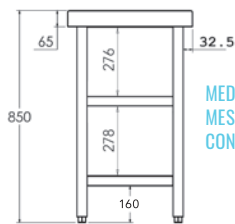

MEDIDAS
MESA CENTRAL
CON 2 ESTANTES

ENCIMERAS DE 1,5 MM DE ESPESOR PÁG. 83



POSIBILIDAD DE CUSTOMIZAR EN LONGITUD

Indicar medida de longitud deseada, precio y código del modelo inmediatamente superior (*)



Medidas totales (mm)	Mesa con marco de refuerzo	PVP (€)	Mesa con 1 estante	PVP (€)	Mesa con 2 estantes	PVP (€)	Mesa con puertas	PVP (€)
600 x 550 x 850	• FC055060	424	• FC155060	461	• FC255060	565	-	-
800 x 550 x 850	• FC055080	460	• FC155080	494	• FC255080	614	• FCP55080 PB	802
1000 x 550 x 850	• FC055100	478	• FC155100	505	• FC255100	653	• FCP55100 PC	1.025
1200 x 550 x 850	• FC055120	490	• FC155120	524	• FC255120	681	• FCP55120 PC	1.103
1400 x 550 x 850	• FC055140	534	• FC155140	568	• FC255140	755	• FCP55140 PC	1.208
1500 x 550 x 850	• FC055150	571	• FC155150	609	• FC255150	813	-	-
1600 x 550 x 850	• FC055160	604	• FC155160	648	• FC255160	860	• FCP55160 PC	1.302
1800 x 550 x 850	• FC055180	641	• FC155180	688	• FC255180	926	• FCP55180 PC	1.406
2000 x 550 x 850	• FC055200	676	• FC155200	727	• FC255200	985	• FCP55200 PC	1.522
2200 x 550 x 850	• FC055220	843	• FC155220	884	• FC255220	1.149	-	-
2400 x 550 x 850	• FC055240	880	• FC155240	925	• FC255240	1.206	-	-

· **PB** - Puertas Batientes / **PC** - Puertas Correderas





MESA MURAL

- Encimera y estante de acero inoxidable AISI 304 18/10 satinado con omegas de refuerzo.
- Peto posterior de 105 mm y frontal de 65 mm en punto redondo sanitario, totalmente soldados.
- En las mesas con marco de refuerzo existe la posibilidad de colocar el travesaño en posición central.
- Las mesas con puertas incluyen: plafones laterales, trasera y estante intermedio de acero inoxidable.
- Patas cuadradas de acero inoxidable AISI 304 18/10 de 40 x 40 mm para elevar la altura desde los 850 hasta los 920 mm.
- **Fácil montaje en 3 minutos.**
- **Los modelos con puertas se suministran montados.**
- **Posibilidad de envío montada:**
Hasta 1200 mm: MF001200 - 74 € PVP
Hasta 2000 mm: MF002000 - 112 € PVP
Hasta 2800 mm: MF002800 - 148 € PVP
- **Opción de cierre en puertas OPC00001 - 127 € PVP**

SISTEMA DE FIJACIÓN
DURBLOCK
MESAS DE TRABAJO

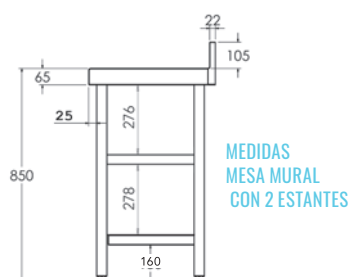
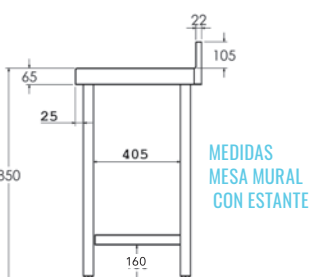

ENCIMERAS DE 1,5 MM DE ESPESOR PÁG. 83



POSIBILIDAD DE CUSTOMIZAR EN LONGITUD

Indicar medida de longitud deseada, precio y código del modelo inmediatamente superior (*)



Medidas totales (mm)	Mesa con marco de refuerzo	PVP (€)	Mesa con estante	PVP (€)	Mesa con 2 estantes	PVP (€)	Mesa con puertas	PVP (€)
600 x 550 x 850	• FM055060	433	• FM155060	472	• FM255060	575	-	-
800 x 550 x 850	• FM055080	468	• FM155080	501	• FM255080	624	• FMP55080 PB	809
1000 x 550 x 850	• FM055100	488	• FM155100	514	• FM255100	661	• FMP55100 PC	1.035
1200 x 550 x 850	• FM055120	501	• FM155120	534	• FM255120	692	• FMP55120 PC	1.113
1400 x 550 x 850	• FM055140	545	• FM155140	579	• FM255140	764	• FMP55140 PC	1.220
1500 x 550 x 850	• FM055150	581	• FM155150	622	• FM255150	825	-	-
1600 x 550 x 850	• FM055160	616	• FM155160	661	• FM255160	873	• FMP55160 PC	1.314
1800 x 550 x 850	• FM055180	655	• FM155180	701	• FM255180	938	• FMP55180 PC	1.420
2000 x 550 x 850	• FM055200	689	• FM155200	740	• FM255200	999	• FMP55200 PC	1.537
2200 x 550 x 850	• FM055220	862	• FM155220	903	• FM255220	1.168	-	-
2400 x 550 x 850	• FM055240	899	• FM155240	941	• FM255240	1.225	-	-

· PB - Puertas Batientes / PC - Puertas Correderas



• 24/48HORAS EXPEDICIÓN • 3 DÍAS EXPEDICIÓN

MESAS DE TRABAJO GAMA 600

MESA CENTRAL

- Encimera y estante de acero inoxidable AISI 304 18/10 satinado con omegas de refuerzo.
- Frontal de 65 mm en punto redondo, totalmente soldado.
- En las mesas con marco de refuerzo existe la posibilidad de colocar el travesaño en posición central.
- Las mesas con puertas incluyen: plafones laterales, trasera y estante intermedio de acero inoxidable.
- Patas cuadradas de acero inoxidable AISI 304 18/10 de 40 x 40 mm para elevar la altura desde los 850 hasta los 920 mm.
- **Fácil montaje en 3 minutos.**
- **Los modelos con puertas se suministran montados.**
- **Posibilidad de envío montada:**
 Hasta 1200 mm: MF001200 - 74 € PVP
 Hasta 2000 mm: MF002000 - 112 € PVP
 Hasta 2800 mm: MF002800 - 148 € PVP
- **Opción de cierre en puertas OPC00001 - 127 € PVP**

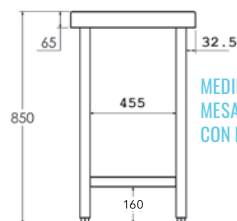

MEDIDAS MESA CENTRAL CON ESTANTE

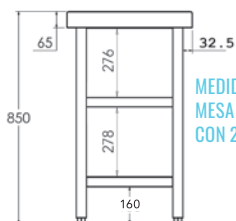

MEDIDAS MESA CENTRAL CON 2 ESTANTES

SISTEMA DE FIJACIÓN
DURBLOCK
MESAS DE TRABAJO



ENCIMERAS DE 1,5 MM DE ESPESOR PÁG. 83



POSIBILIDAD DE CUSTOMIZAR EN LONGITUD

Indicar medida de longitud deseada, precio y código del modelo inmediatamente superior (*)



Medidas totales (mm)	Mesa con marco de refuerzo	PVP (€)	Mesa con 1 estante	PVP (€)	Mesa con 2 estantes	PVP (€)	Mesa con puertas	PVP (€)	Mesa con puertas pasante	PVP (€)
600 x 600 x 850	• FC060060	465	• FC160060	480	• FC260060	596	-	-	-	-
700 x 600 x 850	• FC060070	469	• FC160070	487	• FC260070	609	-	-	-	-
800 x 600 x 850	• FC060080	477	• FC160080	499	• FC260080	636	• FCP60080 PB	809	-	-
900 x 600 x 850	• FC060090	480	• FC160090	507	• FC260090	657	-	-	-	-
1000 x 600 x 850	• FC060100	486	• FC160100	514	• FC260100	676	• FCP60100 PC	1.039	• FCPP6100	1.227
1100 x 600 x 850	• FC060110	497	• FC160110	520	• FC260110	688	-	-	-	-
1200 x 600 x 850	• FC060120	507	• FC160120	528	• FC260120	705	• FCP60120 PC	1.134	• FCPP6120	1.338
1300 x 600 x 850	• FC060130	530	• FC160130	551	• FC260130	743	-	-	-	-
1400 x 600 x 850	• FC060140	547	• FC160140	581	• FC260140	791	• FCP60140 PC	1.243	• FCPP6140	1.446
1500 x 600 x 850	• FC060150	558	• FC160150	602	• FC260150	821	-	-	-	-
1600 x 600 x 850	• FC060160	582	• FC160160	613	• FC260160	843	• FCP60160 PC	1.356	• FCPP6160	1.565
1700 x 600 x 850	• FC060170	602	• FC160170	655	• FC260170	900	-	-	-	-
1800 x 600 x 850	• FC060180	644	• FC160180	714	• FC260180	979	• FCP60180 PC	1.482	• FCPP6180	1.701
1900 x 600 x 850	• FC060190	655	• FC160190	721	• FC260190	993	-	-	-	-
2000 x 600 x 850	• FC060200	680	• FC160200	725	• FC260200	1.001	• FCP60200 PC	1.571	• FCPP6200	1.798
2200 x 600 x 850	• FC060220	849	• FC160220	881	• FC260220	1.166	• FCP60220 PC	1.916	• FCPP6220	2.120
2400 x 600 x 850	• FC060240	863	• FC160240	905	• FC260240	1.215	• FCP60240 PC	2.005	• FCPP6240	2.178
2600 x 600 x 850	• FC060260	909	• FC160260	959	• FC260260	1.306	• FCP60260 PC	2.088	• FCPP6260	2.240
2800 x 600 x 850	• FC060280	960	• FC160280	1.006	• FC260280	1.392	• FCP60280 PC	2.169	• FCPP6280	2.304

• PB - Puertas Batientes / PC - Puertas Correderas



MESA MURAL

- Encimera y estante de acero inoxidable AISI 304 18/10 satinado con omegas de refuerzo.
- Peto posterior de 105 mm y frontal de 65 mm en punto redondo sanitario, totalmente soldados.
- En las mesas con marco de refuerzo existe la posibilidad de colocar el travesaño en posición central.
- Las mesas con puertas incluyen: plafones laterales, trasera y estante intermedio de acero inoxidable.
- Patas cuadradas de acero inoxidable AISI 304 18/10 de 40 x 40 mm para elevar la altura desde los 850 hasta los 920 mm.
- **Fácil montaje en 3 minutos.**
- **Los modelos con puertas se suministran montados.**
- **Posibilidad de envío montada:**
Hasta 1200 mm: MF001200 - 74 € PVP
Hasta 2000 mm: MF002000 - 112 € PVP
Hasta 2800 mm: MF002800 - 148 € PVP
- **Opción de cierre en puertas OPC00001 - 127 € PVP**

SISTEMA DE FIJACIÓN
DURBLOCK
MESAS DE TRABAJO

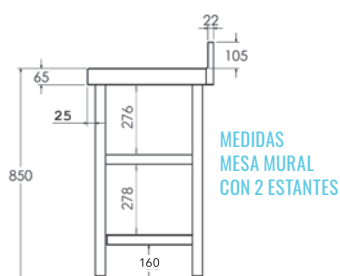
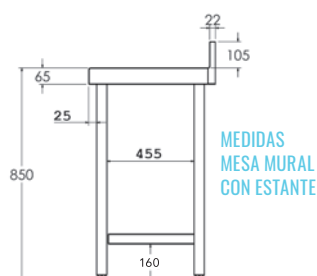

ENCIMERAS DE 1,5 MM DE ESPESOR PÁG. 83



POSIBILIDAD DE CUSTOMIZAR EN LONGITUD

Indicar medida de longitud deseada, precio y código del modelo inmediatamente superior (*)



Medidas totales (mm)	Mesa con marco de refuerzo	PVP (€)	Mesa con 1 estante	PVP (€)	Mesa con 2 estantes	PVP (€)	Mesa con puertas	PVP (€)
600 x 600 x 850	• FM061060	475	• FM161060	482	• FM260060	598	-	-
700 x 600 x 850	• FM061070	480	• FM161070	499	• FM260070	623	-	-
800 x 600 x 850	• FM060080	484	• FM160080	509	• FM260080	646	• FMP60080 PB	824
900 x 600 x 850	• FM060090	495	• FM160090	519	• FM260090	666	-	-
1000 x 600 x 850	• FM060100	501	• FM160100	523	• FM260100	682	• FMP60100 PC	1.056
1100 x 600 x 850	• FM060110	516	• FM160110	533	• FM260110	703	-	-
1200 x 600 x 850	• FM060120	523	• FM160120	544	• FM260120	722	• FMP60120 PC	1.149
1300 x 600 x 850	• FM060130	544	• FM160130	562	• FM260130	756	-	-
1400 x 600 x 850	• FM060140	564	• FM160140	589	• FM260140	800	• FMP60140 PC	1.262
1500 x 600 x 850	• FM060150	582	• FM160150	613	• FM260150	834	-	-
1600 x 600 x 850	• FM060160	597	• FM160160	627	• FM260160	858	• FMP60160 PC	1.374
1700 x 600 x 850	• FM060170	622	• FM160170	682	• FM260170	930	-	-
1800 x 600 x 850	• FM060180	666	• FM160180	726	• FM260180	993	• FMP60180 PC	1.505
1900 x 600 x 850	• FM060190	695	• FM160190	739	• FM260190	1.010	-	-
2000 x 600 x 850	• FM060200	703	• FM160200	758	• FM260200	1.035	• FMP60200 PC	1.596
2200 x 600 x 850	• FM060220	897	• FM160220	970	• FM260220	1.257	• FMP60220 PC	1.945
2400 x 600 x 850	• FM060240	918	• FM160240	993	• FM260240	1.302	• FMP60240 PC	2.037
2600 x 600 x 850	• FM060260	964	• FM160260	1.010	• FM260260	1.360	• FMP60260 PC	2.120
2800 x 600 x 850	• FM060280	1.010	• FM160280	1.058	• FM260280	1.444	• FMP60280 PC	2.202

• PB - Puertas Batientes / PC - Puertas Correderas



• 24/48 HORAS EXPEDICIÓN • 3 DÍAS EXPEDICIÓN

MESAS DE TRABAJO GAMA 700

MESA CENTRAL

- Encimera y estante de acero inoxidable AISI 304 18/10 satinado con omegas de refuerzo.
- Frontal de 65 mm en punto redondo, totalmente soldado.
- En las mesas con marco de refuerzo existe la posibilidad de colocar el travesaño en posición central.
- Las mesas con puertas incluyen: plafones laterales, trasera y estante intermedio de acero inoxidable.
- Patas cuadradas de acero inoxidable AISI 304 18/10 de 40 x 40 mm para elevar la altura desde los 850 hasta los 920 mm.
- **Fácil montaje en 3 minutos.**
- **Los modelos con puertas se suministran montados.**
- **Posibilidad de envío montada:**
Hasta 1200 mm: MF001200 - 74 € PVP
Hasta 2000 mm: MF002000 - 112 € PVP
Hasta 2800 mm: MF002800 - 148 € PVP
- **Opción de cierre en puertas OPC00001 - 127 € PVP**

SISTEMA DE FIJACIÓN
DURBLOCK
MESAS DE TRABAJO

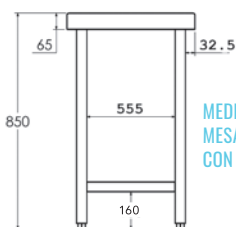

MEDIDAS MESA CENTRAL CON ESTANTE

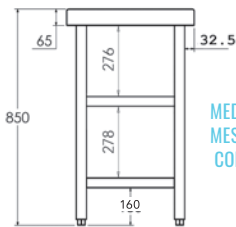

MEDIDAS MESA CENTRAL CON 2 ESTANTES

ENCIMERAS DE 1,5 MM DE ESPESOR PÁG. 83



POSIBILIDAD DE CUSTOMIZAR EN LONGITUD

Indicar medida de longitud deseada, precio y código del modelo inmediatamente superior (•)



Medidas totales (mm)	Mesa con marco de refuerzo	PVP (€)	Mesa con 1 estante	PVP (€)	Mesa con 2 estantes	PVP (€)	Mesa con puertas	PVP (€)	Mesa con puertas pasante	PVP (€)
600 x 700 x 850	• FC070060	460	• FC170060	480	• FC270060	601	-	-	-	-
700 x 700 x 850	• FC070070	465	• FC170070	495	• FC270070	628	-	-	-	-
800 x 700 x 850	• FC070080	477	• FC170080	513	• FC270080	666	• FCP70080 PB	839	-	-
900 x 700 x 850	• FC070090	488	• FC170090	523	• FC270090	682	-	-	-	-
1000 x 700 x 850	• FC070100	508	• FC170100	544	• FC270100	713	• FCP70100 PC	1.077	• FCPP7100	1.270
1100 x 700 x 850	• FC070110	520	• FC170110	548	• FC270110	733	-	-	-	-
1200 x 700 x 850	• FC070120	524	• FC170120	560	• FC270120	763	• FCP70120 PC	1.175	• FCPP7120	1.385
1300 x 700 x 850	• FC070130	560	• FC170130	600	• FC270130	814	-	-	-	-
1400 x 700 x 850	• FC070140	596	• FC170140	649	• FC270140	876	• FCP70140 PC	1.286	• FCPP7140	1.498
1500 x 700 x 850	• FC070150	604	• FC170150	661	• FC270150	902	-	-	-	-
1600 x 700 x 850	• FC070160	613	• FC170160	673	• FC270160	942	• FCP70160 PC	1.402	• FCPP7160	1.621
1700 x 700 x 850	• FC070170	645	• FC170170	725	• FC270170	1.005	-	-	-	-
1800 x 700 x 850	• FC070180	687	• FC170180	778	• FC270180	1.066	• FCP70180 PC	1.534	• FCPP7180	1.761
1900 x 700 x 850	• FC070190	715	• FC170190	800	• FC270190	1.091	-	-	-	-
2000 x 700 x 850	• FC070200	749	• FC170200	813	• FC270200	1.112	• FCP70200 PC	1.626	• FCPP7200	1.861
2200 x 700 x 850	• FC070220	868	• FC170220	918	• FC270220	1.223	• FCP70220 PC	1.984	• FCPP7220	2.195
2400 x 700 x 850	• FC070240	940	• FC170240	954	• FC270240	1.270	• FCP70240 PC	2.076	• FCPP7240	2.255
2600 x 700 x 850	• FC070260	994	• FC170260	1.045	• FC270260	1.409	• FCP70260 PC	2.162	• FCPP7260	2.318
2800 x 700 x 850	• FC070280	1.045	• FC170280	1.099	• FC270280	1.500	• FCP70280 PC	2.245	• FCPP7280	2.386

• PB - Puertas Batientes / PC - Puertas Correderas



MESA MURAL

- Encimera y estante de acero inoxidable AISI 304 18/10 satinado con omegas de refuerzo.
- Peto posterior de 105 mm y frontal de 65 mm en punto redondo sanitario, totalmente soldados.
- En las mesas con marco de refuerzo existe la posibilidad de colocar el travesaño en posición central.
- Las mesas con puertas incluyen: plafones laterales, trasera y estante intermedio de acero inoxidable.
- Patas cuadradas de acero inoxidable AISI 304 18/10 de 40 x 40 mm para elevar la altura desde los 850 hasta los 920 mm.
- **Fácil montaje en 3 minutos.**
- **Los modelos con puertas se suministran montados.**
- **Posibilidad de envío montada:**
Hasta 1200 mm: MF001200 - 74 € PVP
Hasta 2000 mm: MF002000 - 112 € PVP
Hasta 2800 mm: MF002800 - 148 € PVP
- **Opción de cierre en puertas OPC00001 - 127 € PVP**

SISTEMA DE FUNDICIÓN
DURBLOCK
MESAS DE TRABAJO

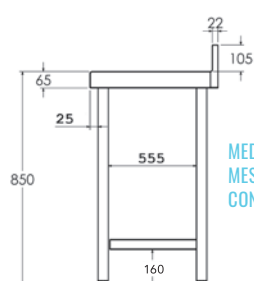

MEDIDAS
MESA MURAL
CON ESTANTE

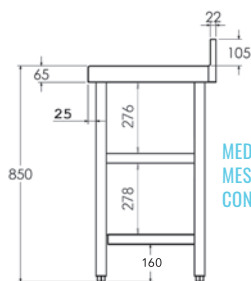

MEDIDAS
MESA MURAL
CON 2 ESTANTES

ENCIMERAS DE 1,5 MM DE ESPESOR PÁG. 83



POSIBILIDAD DE CUSTOMIZAR EN LONGITUD

Indicar medida de longitud deseada, precio y código del modelo inmediatamente superior (*)



Medidas totales (mm)	Mesa con marco de refuerzo	PVP (€)	Mesa con 1 estante	PVP (€)	Mesa con 2 estantes	PVP (€)	Mesa con puertas	PVP (€)
600 x 700 x 850	• FM070060	479	• FM170060	490	• FM270060	609	-	-
700 x 700 x 850	• FM071070	480	• FM170070	511	• FM270070	645	-	-
800 x 700 x 850	• FM070080	489	• FM170080	526	• FM270080	678	• FMP70080 PB	851
900 x 700 x 850	• FM070090	512	• FM170090	544	• FM270090	704	-	-
1000 x 700 x 850	• FM070100	539	• FM170100	565	• FM270100	737	• FMP70100 PC	1.093
1100 x 700 x 850	• FM070110	555	• FM170110	580	• FM270110	761	-	-
1200 x 700 x 850	• FM070120	573	• FM170120	596	• FM270120	798	• FMP70120 PC	1.190
1300 x 700 x 850	• FM070130	596	• FM170130	627	• FM270130	842	-	-
1400 x 700 x 850	• FM070140	628	• FM170140	660	• FM270140	886	• FMP70140 PC	1.305
1500 x 700 x 850	• FM070150	645	• FM170150	698	• FM270150	937	-	-
1600 x 700 x 850	• FM070160	655	• FM170160	704	• FM270160	975	• FMP70160 PC	1.422
1700 x 700 x 850	• FM070170	659	• FM170170	749	• FM270170	1.031	-	-
1800 x 700 x 850	• FM070180	712	• FM170180	794	• FM270180	1.084	• FMP70180 PC	1.557
1900 x 700 x 850	• FM070190	766	• FM170190	829	• FM270190	1.122	-	-
2000 x 700 x 850	• FM070200	808	• FM170200	866	• FM270200	1.166	• FMP70200 PC	1.651
2200 x 700 x 850	• FM070220	891	• FM170220	973	• FM270220	1.278	• FMP70220 PC	2.014
2400 x 700 x 850	• FM070240	915	• FM170240	993	• FM270240	1.310	• FMP70240 PC	2.108
2600 x 700 x 850	• FM070260	966	• FM170260	1.019	• FM270260	1.382	• FMP70260 PC	2.195
2800 x 700 x 850	• FM070280	1.019	• FM170280	1.070	• FM270280	1.473	• FMP70280 PC	2.279

• PB - Puertas Batientes / PC - Puertas Correderas



• 24/48 HORAS EXPEDICIÓN • 3 DÍAS EXPEDICIÓN

MESAS DE TRABAJO GAMA 800

MESA CENTRAL

- Encimera y estante de acero inoxidable AISI 304 18/10 satinado con omegas de refuerzo.
- Frontal de 65 mm en punto redondo, totalmente soldado.
- En las mesas con marco de refuerzo existe la posibilidad de colocar el travesaño en posición central.
- Las mesas con puertas incluyen: plafones laterales, trasera y estante intermedio de acero inoxidable.
- Patas cuadradas de acero inoxidable AISI 304 18/10 de 40 x 40 mm para elevar la altura desde los 850 hasta los 920 mm.
- **Fácil montaje en 3 minutos.**
- **Los modelos con puertas se suministran montados.**
- **Posibilidad de envío montada:**
 Hasta 1200 mm: MF001200 - 74 € PVP
 Hasta 2000 mm: MF002000 - 112 € PVP
 Hasta 2800 mm: MF002800 - 148 € PVP
- **Opción de cierre en puertas OPC00001 - 127 € PVP**

SISTEMA DE FIJACIÓN
DURBLOCK
MESAS DE TRABAJO

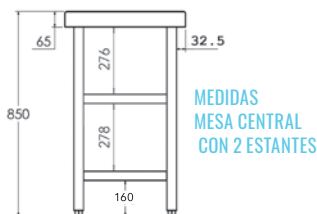
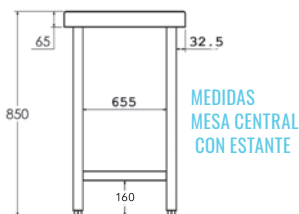

ENCIMERAS DE 1,5 MM DE ESPESOR PÁG. 83



POSIBILIDAD DE CUSTOMIZAR EN LONGITUD

Indicar medida de longitud deseada, precio y código del modelo inmediatamente superior (•)



Medidas totales (mm)	Mesa con marco de refuerzo	PVP (€)	Mesa con 1 estante	PVP (€)	Mesa con 2 estantes	PVP (€)	Mesa con puertas	PVP (€)	Mesa con puertas pasante	PVP (€)
600 x 800 x 850	• FC080060	558	• FC180060	586	• FC280060	746	-	-	-	-
700 x 800 x 850	• FC080070	574	• FC180070	601	• FC280070	770	-	-	-	-
800 x 800 x 850	• FC080080	588	• FC180080	621	• FC280080	796	• FCP80080 PB	915	-	-
900 x 800 x 850	• FC080090	605	• FC180090	633	• FC280090	814	-	-	-	-
1000 x 800 x 850	• FC080100	625	• FC180100	659	• FC280100	842	• FCP80100 PC	1.155	• FCPP8100	1.368
1100 x 800 x 850	• FC080110	632	• FC180110	665	• FC280110	872	-	-	-	-
1200 x 800 x 850	• FC080120	638	• FC180120	673	• FC280120	902	• FCP80120 PC	1.262	• FCPP8120	1.485
1300 x 800 x 850	• FC080130	698	• FC180130	734	• FC280130	966	-	-	-	-
1400 x 800 x 850	• FC080140	756	• FC180140	793	• FC280140	1.035	• FCP80140 PC	1.386	• FCPP8140	1.618
1500 x 800 x 850	• FC080150	762	• FC180150	800	• FC280150	1.057	-	-	-	-
1600 x 800 x 850	• FC080160	773	• FC180160	805	• FC280160	1.089	• FCP80160 PC	1.510	• FCPP8160	1.747
1700 x 800 x 850	• FC080170	829	• FC180170	877	• FC280170	1.176	-	-	-	-
1800 x 800 x 850	• FC080180	895	• FC180180	943	• FC280180	1.257	• FCP80180 PC	1.622	• FCPP8180	1.839
1900 x 800 x 850	• FC080190	909	• FC180190	959	• FC280190	1.279	-	-	-	-
2000 x 800 x 850	• FC080200	925	• FC180200	973	• FC280200	1.290	• FCP80200 PC	1.762	• FCPP8200	1.915
2200 x 800 x 850	• FC080220	1.097	• FC180220	1.146	• FC280220	1.492	• FCP80220 PC	2.124	• FCPP8220	2.325
2400 x 800 x 850	• FC080240	1.156	• FC180240	1.213	• FC280240	1.572	• FCP80240 PC	2.226	• FCPP8240	2.435
2600 x 800 x 850	• FC080260	1.210	• FC180260	1.265	• FC280260	1.639	• FCP80260 PC	2.318	• FCPP8260	2.536
2800 x 800 x 850	• FC080280	1.267	• FC180280	1.329	• FC280280	1.739	• FCP80280 PC	2.403	• FCPP8280	2.608

• PB - Puertas Batientes / PC - Puertas Correderas



MESA MURAL

- Encimera y estante de acero inoxidable AISI 304 18/10 satinado con omegas de refuerzo.
- Peto posterior de 105 mm y frontal de 65 mm en punto redondo sanitario, totalmente soldados.
- En las mesas con marco de refuerzo existe la posibilidad de colocar el travesaño en posición central.
- Las mesas con puertas incluyen: plafones laterales, trasera y estante intermedio de acero inoxidable.
- Patas cuadradas de acero inoxidable AISI 304 18/10 de 40 x 40 mm para elevar la altura desde los 850 hasta los 920 mm.
- **Fácil montaje en 3 minutos.**
- **Los modelos con puertas se suministran montados.**
- **Posibilidad de envío montada:**
Hasta 1200 mm: MF001200 - 74 € PVP
Hasta 2000 mm: MF002000 - 112 € PVP
Hasta 2800 mm: MF002800 - 148 € PVP
- **Opción de cierre en puertas OPC00001 - 127 € PVP**

SISTEMA DE FIJACIÓN
DURBLOCK
MESAS DE TRABAJO

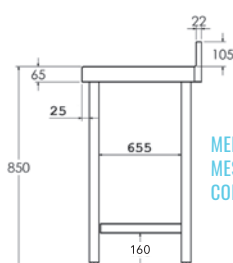

MEDIDAS
MESA MURAL
CON ESTANTE

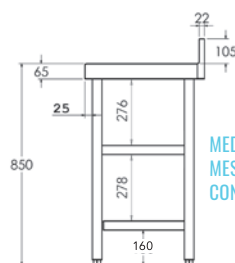

MEDIDAS
MESA MURAL
CON 2 ESTANTES

ENCIMERAS DE 1,5 MM DE ESPESOR PÁG. 83



POSIBILIDAD DE CUSTOMIZAR EN LONGITUD

Indicar medida de longitud deseada, precio y código del modelo inmediatamente superior (*)



Medidas totales (mm)	Mesa con marco de refuerzo	PVP (€)	Mesa con 1 estante	PVP (€)	Mesa con 2 estantes	PVP (€)	Mesa con puertas	PVP (€)
600 x 800 x 850	• FM080060	579	• FM181060	608	• FM280060	768	-	-
700 x 800 x 850	• FM080070	597	• FM181070	625	• FM280070	793	-	-
800 x 800 x 850	• FM080080	610	• FM180080	645	• FM280080	821	• FMP80080 PB	925
900 x 800 x 850	• FM080090	630	• FM180090	658	• FM280090	838	-	-
1000 x 800 x 850	• FM080100	653	• FM180100	673	• FM280100	858	• FMP80100 PC	1.165
1100 x 800 x 850	• FM080110	658	• FM180110	692	• FM280110	899	-	-
1200 x 800 x 850	• FM080120	678	• FM180120	725	• FM280120	954	• FMP80120 PC	1.276
1300 x 800 x 850	• FM080130	725	• FM180130	762	• FM280130	998	-	-
1400 x 800 x 850	• FM080140	773	• FM180140	800	• FM280140	1.042	• FMP80140 PC	1.399
1500 x 800 x 850	• FM080150	793	• FM180150	832	• FM280150	1.089	-	-
1600 x 800 x 850	• FM080160	803	• FM180160	838	• FM280160	1.121	• FMP80160 PC	1.526
1700 x 800 x 850	• FM080170	862	• FM180170	869	• FM280170	1.167	-	-
1800 x 800 x 850	• FM080180	919	• FM180180	942	• FM280180	1.256	• FMP80180 PC	1.639
1900 x 800 x 850	• FM080190	947	• FM180190	998	• FM280190	1.316	-	-
2000 x 800 x 850	• FM080200	961	• FM180200	1.010	• FM280200	1.341	• FMP80200 PC	1.780
2200 x 800 x 850	• FM080220	1.140	• FM180220	1.194	• FM280220	1.539	• FMP80220 PC	2.145
2400 x 800 x 850	• FM080240	1.201	• FM180240	1.262	• FM280240	1.622	• FMP80240 PC	2.247
2600 x 800 x 850	• FM080260	1.260	• FM180260	1.314	• FM280260	1.689	• FMP80260 PC	2.340
2800 x 800 x 850	• FM080280	1.318	• FM180280	1.381	• FM280280	1.792	• FMP80280 PC	2.427

• PB - Puertas Batientes / PC - Puertas Correderas



• 24/48 HORAS EXPEDICIÓN • 3 DÍAS EXPEDICIÓN

MESAS DE TRABAJO GAMA 900

MESA CENTRAL

- Encimera y estante de acero inoxidable AISI 304 18/10 satinado con omegas de refuerzo.
- Frontal de 65 mm en punto redondo, totalmente soldado.
- En las mesas con marco de refuerzo existe la posibilidad de colocar el travesaño en posición central.
- Las mesas con puertas incluyen: plafones laterales, trasera y estante intermedio de acero inoxidable.
- Patas cuadradas de acero inoxidable AISI 304 18/10 de 40 x 40 mm para elevar la altura desde los 850 hasta los 920 mm.
- **Fácil montaje en 3 minutos.**
- **Los modelos con puertas se suministran montados.**
- **Posibilidad de envío montada:**
 Hasta 1200 mm: MF001200 - 74 € PVP
 Hasta 2000 mm: MF002000 - 112 € PVP
 Hasta 2800 mm: MF002800 - 148 € PVP
- **Opción de cierre en puertas OPC00001 - 127 € PVP**

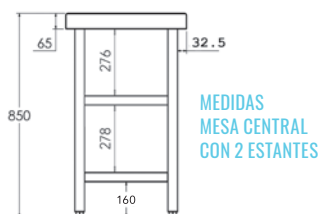
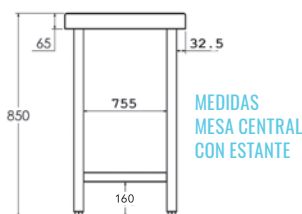

ENCIMERAS DE 1,5 MM DE ESPESOR PÁG. 83



POSIBILIDAD DE CUSTOMIZAR EN LONGITUD

Indicar medida de longitud deseada, precio y código del modelo inmediatamente superior (*)



Medidas totales (mm)	Mesa con marco de refuerzo	PVP (€)	Mesa con 1 estante	PVP (€)	Mesa con 2 estantes	PVP (€)	Mesa con puertas	PVP (€)	Mesa con puertas pasante	PVP (€)
600 x 900 x 850	• FC090060	637	• FC190060	670	• FC290060	849	-	-	-	-
700 x 900 x 850	• FC090070	659	• FC190070	690	• FC290070	879	-	-	-	-
800 x 900 x 850	• FC090080	680	• FC190080	707	• FC290080	905	• FCP90080	PB 998	-	-
900 x 900 x 850	• FC090090	701	• FC190090	735	• FC290090	936	-	-	-	-
1000 x 900 x 850	• FC090100	722	• FC190100	760	• FC290100	965	• FCP90100	PC 1.258	• FCPP9100	1.478
1100 x 900 x 850	• FC090110	729	• FC190110	764	• FC290110	996	-	-	-	-
1200 x 900 x 850	• FC090120	737	• FC190120	773	• FC290120	1.028	• FCP90120	PC 1.376	• FCPP9120	1.603
1300 x 900 x 850	• FC090130	781	• FC190130	824	• FC290130	1.086	-	-	-	-
1400 x 900 x 850	• FC090140	827	• FC190140	906	• FC290140	1.178	• FCP90140	PC 1.510	• FCPP9140	1.745
1500 x 900 x 850	• FC090150	875	• FC190150	923	• FC290150	1.210	-	-	-	-
1600 x 900 x 850	• FC090160	882	• FC190160	941	• FC290160	1.260	• FCP90160	PC 1.645	• FCPP9160	1.889
1700 x 900 x 850	• FC090170	934	• FC190170	975	• FC290170	1.307	-	-	-	-
1800 x 900 x 850	• FC090180	993	• FC190180	1.033	• FC290180	1.381	• FCP90180	PC 1.768	• FCPP9180	1.986
1900 x 900 x 850	• FC090190	1.027	• FC190190	1.066	• FC290190	1.427	-	-	-	-
2000 x 900 x 850	• FC090200	1.064	• FC190200	1.121	• FC290200	1.489	• FCP90200	PC 1.920	• FCPP9200	2.067
2200 x 900 x 850	• FC090220	1.245	• FC190220	1.285	• FC290220	1.669	• FCP90220	PC 2.315	• FCPP9220	2.509
2400 x 900 x 850	• FC090240	1.299	• FC190240	1.339	• FC290240	1.737	• FCP90240	PC 2.426	• FCPP9240	2.629
2600 x 900 x 850	• FC090260	1.354	• FC190260	1.394	• FC290260	1.832	• FCP90260	PC 2.527	• FCPP9260	2.737
2800 x 900 x 850	• FC090280	1.410	• FC190280	1.454	• FC290280	1.929	• FCP90280	PC 2.621	• FCPP9280	2.819

· PB - Puertas Batientes / PC - Puertas Correderas



MESA MURAL

- Encimera y estante de acero inoxidable AISI 304 18/10 satinado con omegas de refuerzo.
- Peto posterior de 105 mm y frontal de 65 mm en punto redondo sanitario, totalmente soldados.
- En las mesas con marco de refuerzo existe la posibilidad de colocar el travesaño en posición central.
- Las mesas con puertas incluyen: plafones laterales, trasera y estante intermedio de acero inoxidable.
- Patas cuadradas de acero inoxidable AISI 304 18/10 de 40 x 40 mm para elevar la altura desde los 850 hasta los 920 mm.
- **Fácil montaje en 3 minutos.**
- **Los modelos con puertas se suministran montados.**
- **Posibilidad de envío montada:**
Hasta 1200 mm: MF001200 - 74 € PVP
Hasta 2000 mm: MF002000 - 112 € PVP
Hasta 2800 mm: MF002800 - 148 € PVP
- **Opción de cierre en puertas OPC00001 - 127 € PVP**

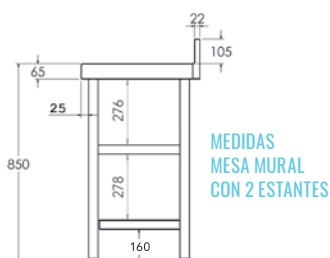
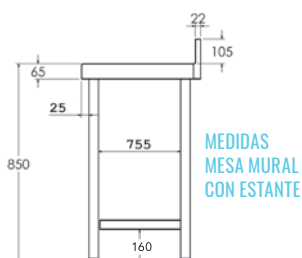

SISTEMA DE FIJACIÓN
DURBLOCK
MESAS DE TRABAJO



ENCIMERAS DE 1,5 MM DE ESPESOR PÁG. 83



POSIBILIDAD DE CUSTOMIZAR EN LONGITUD

Indicar medida de longitud deseada, precio y código del modelo inmediatamente superior (*)



Medidas totales (mm)	Mesa con marco de refuerzo	PVP (€)	Mesa con 1 estante	PVP (€)	Mesa con 2 estantes	PVP (€)	Mesa con puertas	PVP (€)
600 x 900 x 850	• FM090060	602	• FM190060	633	• FM290060	813	-	-
700 x 900 x 850	• FM090070	621	• FM191070	653	• FM290070	839	-	-
800 x 900 x 850	• FM090080	635	• FM190080	670	• FM290080	865	• FMP90080 PB	1.007
900 x 900 x 850	• FM090090	657	• FM190090	684	• FM290090	885	-	-
1000 x 900 x 850	• FM090100	677	• FM190100	700	• FM290100	906	• FMP90100 PC	1.269
1100 x 900 x 850	• FM090110	684	• FM190110	721	• FM290110	951	-	-
1200 x 900 x 850	• FM090120	704	• FM190120	756	• FM290120	1.009	• FMP90120 PC	1.390
1300 x 900 x 850	• FM090130	756	• FM190130	793	• FM290130	1.056	-	-
1400 x 900 x 850	• FM090140	803	• FM190140	832	• FM290140	1.103	• FMP90140 PC	1.526
1500 x 900 x 850	• FM090150	826	• FM190150	864	• FM290150	1.155	-	-
1600 x 900 x 850	• FM090160	836	• FM190160	872	• FM290160	1.189	• FMP90160 PC	1.663
1700 x 900 x 850	• FM090170	898	• FM190170	905	• FM290170	1.237	-	-
1800 x 900 x 850	• FM090180	956	• FM190180	979	• FM290180	1.329	• FMP90180 PC	1.787
1900 x 900 x 850	• FM090190	986	• FM190190	1.036	• FM290190	1.395	-	-
2000 x 900 x 850	• FM090200	1.000	• FM190200	1.053	• FM290200	1.421	• FMP90200 PC	1.940
2200 x 900 x 850	• FM090220	1.187	• FM190220	1.242	• FM290220	1.625	• FMP90220 PC	2.338
2400 x 900 x 850	• FM090240	1.247	• FM190240	1.311	• FM290240	1.710	• FMP90240 PC	2.451
2600 x 900 x 850	• FM090260	1.308	• FM190260	1.367	• FM290260	1.805	• FMP90260 PC	2.552
2800 x 900 x 850	• FM090280	1.370	• FM190280	1.437	• FM290280	1.912	• FMP90280 PC	2.645

• PB - Puertas Batientes / PC - Puertas Correderas



• 24/48 HORAS EXPEDICIÓN • 3 DÍAS EXPEDICIÓN

MESAS DE TRABAJO CON PUERTAS Y CAJONES GAMA 600/700

MESA CENTRAL

- Fabricada en acero inoxidable AISI 304 18/10.
- Encimera y estante con omegas de refuerzo.
- Frontal de 65 mm en punto redondo, totalmente soldado.
- Estante con soportes de gran robustez.
- Patas cuadradas de acero inoxidable AISI 304 18/10 de 40 x 40 mm para elevar la altura desde los 850 hasta los 920 mm.
- Puertas correderas con deslizamiento de gran suavidad, sin guías inferiores para facilitar la limpieza.
- Módulo con 3 cajones incluido.
- Medida útil del cajón 290 x 435 x 109 mm.
- **Se suministra montada.**
- **Opción de cierre en puertas OPC00001 - 127 € PVP**

MEDIDAS MESA CENTRAL CON PUERTAS Y CAJONES

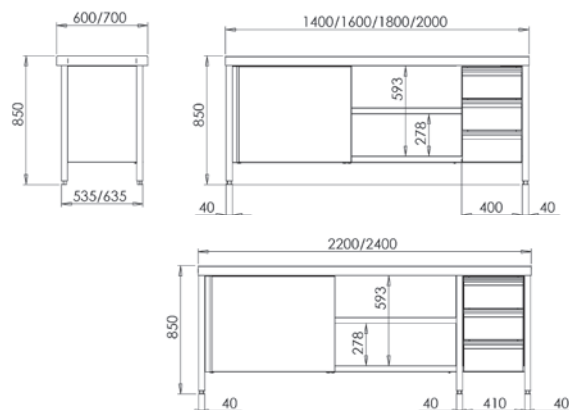

POSIBILIDAD DE CUSTOMIZAR EN LONGITUD

Indicar medida de longitud deseada, precio y código del modelo inmediatamente superior (*)

ENCIMERAS DE 1,5 MM DE ESPESOR PÁG. 83

SISTEMA DE FIJACIÓN
DURBLOCK
MESAS DE TRABAJO



GAMA 600

Medidas totales (mm)	Puertas correderas y cajones derecha PVP (€)	Puertas correderas y cajones izquierda PVP (€)
1400 x 600 x 850	• FCPBD614 2.032	• FCPBI614 2.032
1600 x 600 x 850	• FCPBD616 2.138	• FCPBI616 2.138
1800 x 600 x 850	• FCPBD618 2.229	• FCPBI618 2.229
2000 x 600 x 850	• FCPBD620 2.344	• FCPBI620 2.344
2200 x 600 x 850	• FCPBD622 2.490	• FCPBI622 2.490
2400 x 600 x 850	• FCPBD624 2.640	• FCPBI624 2.640

GAMA 700

Medidas totales (mm)	Puertas correderas y cajones derecha PVP (€)	Puertas correderas y cajones izquierda PVP (€)
1400 x 700 x 850	• FCPBD714 2.076	• FCPBI714 2.076
1600 x 700 x 850	• FCPBD716 2.246	• FCPBI716 2.246
1800 x 700 x 850	• FCPBD718 2.357	• FCPBI718 2.357
2000 x 700 x 850	• FCPBD720 2.452	• FCPBI720 2.452
2200 x 700 x 850	• FCPBD722 2.608	• FCPBI722 2.608
2400 x 700 x 850	• FCPBD724 2.762	• FCPBI724 2.762



MESA MURAL

- Fabricada en acero inoxidable AISI 304 18/10.
- Encimera y estante con omegas de refuerzo.
- Peto posterior de 105 mm y frontal de 65 mm en punto redondo sanitario, totalmente soldados.
- Estante con soportes de gran robustez.
- Patas cuadradas de acero inoxidable AISI 304 18/10 de 40 x 40 mm para elevar la altura desde los 850 hasta los 920 mm.
- Puertas correderas con deslizamiento de gran suavidad, sin guías inferiores para facilitar la limpieza.
- Módulo con 3 cajones incluido.
- Medida útil del cajón 290 x 435 x 109 mm.
- **Se suministra montada.**
- **Opción de cierre en puertas OPC00001 - 127 € PVP**

MEDIDAS MESA MURAL CON PUERTAS Y CAJONES

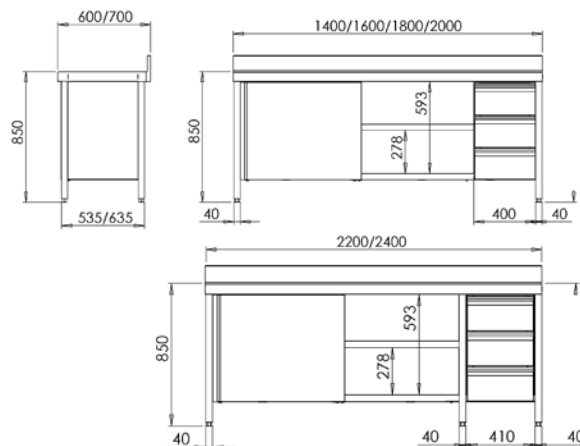

POSIBILIDAD DE CUSTOMIZAR EN LONGITUD

Indicar medida de longitud deseada, precio y código del modelo inmediatamente superior (*)

ENCIMERAS DE 1,5 MM DE ESPESOR PÁG. 83

SISTEMA DE FIJACIÓN
DURBLOCK
MESAS DE TRABAJO



GAMA 600

Medidas totales (mm)	Puertas correderas y cajones derecha	PVP (€)	Puertas correderas y cajones izquierda	PVP (€)
1400 x 600 x 850	• FMPBD614	2.043	• FMPBI614	2.043
1600 x 600 x 850	• FMPBD616	2.149	• FMPBI616	2.149
1800 x 600 x 850	• FMPBD618	2.243	• FMPBI618	2.243
2000 x 600 x 850	• FMPBD620	2.361	• FMPBI620	2.361
2200 x 600 x 850	• FMPBD622	2.497	• FMPBI622	2.497
2400 x 600 x 850	• FMPBD624	2.657	• FMPBI624	2.657

GAMA 700

Medidas totales (mm)	Puertas correderas y cajones derecha	PVP (€)	Puertas correderas y cajones izquierda	PVP (€)
1400 x 700 x 850	• FMPBD714	2.089	• FMPBI714	2.089
1600 x 700 x 850	• FMPBD716	2.257	• FMPBI716	2.257
1800 x 700 x 850	• FMPBD718	2.371	• FMPBI718	2.371
2000 x 700 x 850	• FMPBD720	2.468	• FMPBI720	2.468
2200 x 700 x 850	• FMPBD722	2.619	• FMPBI722	2.619
2400 x 700 x 850	• FMPBD724	2.778	• FMPBI724	2.778



• 24/48 HORAS EXPEDICIÓN • 3 DÍAS EXPEDICIÓN

MESAS DE TRABAJO CON CUBETA GAMA 600/700



MESA MURAL CON CUBETA Y MARCO DE REFUERZO

- Fabricada con encimera de acero inoxidable AISI 304 18/10.
- Provista de omegas de refuerzo para una mayor robustez.
- Peto posterior de 105 mm y frontal de 65 mm en punto redondo sanitario, totalmente soldados.
- Cubeta soldada de 500 x 400 x 250 mm.
- Patas cuadradas de acero inoxidable de 40 x 40 mm para elevar la altura desde los 850 hasta los 920 mm.
- **Fácil montaje en 3 minutos.**
- **Posibilidad de envío montada:**
Hasta 1200 mm: MF001200 - 74 € PVP
Hasta 2000 mm: MF002000 - 112 € PVP
Hasta 2800 mm: MF002800 - 148 € PVP

SISTEMA DE FIJACIÓN
DURBLOCK
MESAS DE TRABAJO



ENCIMERAS DE 1,5 MM DE ESPESOR PÁG. 83



POSIBILIDAD DE CUSTOMIZAR EN LONGITUD

Indicar medida de longitud deseada, precio y código del modelo inmediatamente superior (*)

PRODUCTOS RELACIONADOS

GRIFERÍA pág. 42



GAMA 600

Medidas totales (mm)	Cubeta derecha PVP (€)	Cubeta izquierda PVP (€)	Cubeta central PVP (€)
1000 x 600 x 850	● FCDR6010 670	● FCIR6010 670	-
1200 x 600 x 850	● FCDR6012 704	● FCIR6012 704	-
1400 x 600 x 850	● FCDR6014 766	● FCIR6014 766	-
1500 x 600 x 850	● FCDR6015 789	● FCIR6015 789	● FCCR6015 789
1600 x 600 x 850	● FCDR6016 813	● FCIR6016 813	● FCCR6016 813
1800 x 600 x 850	● FCDR6018 859	● FCIR6018 859	● FCCR6018 859
2000 x 600 x 850	● FCDR6020 927	● FCIR6020 927	● FCCR6020 927
2200 x 600 x 850	● FCDR6022 1.136	● FCIR6022 1.136	-
2400 x 600 x 850	● FCDR6024 1.163	● FCIR6024 1.163	-
2600 x 600 x 850	● FCDR6026 1.222	● FCIR6026 1.222	-
2800 x 600 x 850	● FCDR6028 1.281	● FCIR6028 1.281	-

GAMA 700

Medidas totales (mm)	Cubeta derecha PVP (€)	Cubeta izquierda PVP (€)	Cubeta central PVP (€)
1000 x 700 x 850	● FCDR7010 829	● FCIR7010 829	-
1200 x 700 x 850	● FCDR7012 847	● FCIR7012 847	-
1400 x 700 x 850	● FCDR7014 885	● FCIR7014 885	-
1500 x 700 x 850	● FCDR7015 913	● FCIR7015 913	● FCCR7015 913
1600 x 700 x 850	● FCDR7016 940	● FCIR7016 940	● FCCR7016 940
1800 x 700 x 850	● FCDR7018 1.030	● FCIR7018 1.030	● FCCR7018 1.030
2000 x 700 x 850	● FCDR7020 1.081	● FCIR7020 1.081	● FCCR7020 1.081
2200 x 700 x 850	● FCDR7022 1.145	● FCIR7022 1.145	-
2400 x 700 x 850	● FCDR7024 1.177	● FCIR7024 1.177	-
2600 x 700 x 850	● FCDR7026 1.244	● FCIR7026 1.244	-
2800 x 700 x 850	● FCDR7028 1.311	● FCIR7028 1.311	-



MESAS DE TRABAJO CON CUBETA Y ESTANTE GAMA 600/700

MESA MURAL CON CUBETA Y ESTANTE

- Fabricada con encimera de acero inoxidable AISI 304 18/10.
- Provista de omegas de refuerzo para una mayor robustez.
- Peto posterior de 105 mm y frontal de 65 mm en punto redondo sanitario, totalmente soldados.
- Cubeta soldada de 500 x 400 x 250 mm.
- Patas cuadradas de acero inoxidable AISI 304 18/10 de 40 x 40 mm para elevar la altura desde los 850 hasta los 920 mm.
- **Fácil montaje en 3 minutos.**
- **Posibilidad de envío montada:**
Hasta 1200 mm: MF001200 - 74 € PVP
Hasta 2000 mm: MF002000 - 112 € PVP
Hasta 2800 mm: MF002800 - 148 € PVP

SISTEMA DE FIJACIÓN
DURBLOCK
MESAS DE TRABAJO



ENCIMERAS DE 1,5 MM DE ESPESOR PÁG. 83

PRODUCTOS RELACIONADOS

GRIFERÍA pág. 42



POSIBILIDAD DE CUSTOMIZAR EN LONGITUD

Indicar medida de longitud deseada, precio y código del modelo inmediatamente superior (*)



GAMA 600

Medidas totales (mm)	Cubeta derecha	PVP (€)	Cubeta izquierda	PVP (€)	Cubeta central	PVP (€)
1000 x 600 x 850	• FCDE6010	705	• FCIE6010	705	-	-
1200 x 600 x 850	• FCDE6012	739	• FCIE6012	739	-	-
1400 x 600 x 850	• FCDE6014	805	• FCIE6014	805	-	-
1500 x 600 x 850	• FCDE6015	837	• FCIE6015	837	• FCCE6015	837
1600 x 600 x 850	• FCDE6016	860	• FCIE6016	860	• FCCE6016	860
1800 x 600 x 850	• FCDE6018	936	• FCIE6018	936	• FCCE6018	936
2000 x 600 x 850	• FCDE6020	1.001	• FCIE6020	1.001	• FCCE6020	1.001
2200 x 600 x 850	• FCDE6022	1.235	• FCIE6022	1.235	-	-
2400 x 600 x 850	• FCDE6024	1.261	• FCIE6024	1.261	-	-
2600 x 600 x 850	• FCDE6026	1.294	• FCIE6026	1.294	-	-
2800 x 600 x 850	• FCDE6028	1.354	• FCIE6028	1.354	-	-

GAMA 700

Medidas totales (mm)	Cubeta derecha	PVP (€)	Cubeta izquierda	PVP (€)	Cubeta central	PVP (€)
1000 x 700 x 850	• FCDE7010	873	• FCIE7010	873	-	-
1200 x 700 x 850	• FCDE7012	885	• FCIE7012	885	-	-
1400 x 700 x 850	• FCDE7014	934	• FCIE7014	934	-	-
1500 x 700 x 850	• FCDE7015	982	• FCIE7015	982	• FCCE7015	982
1600 x 700 x 850	• FCDE7016	1.009	• FCIE7016	1.009	• FCCE7016	1.009
1800 x 700 x 850	• FCDE7018	1.134	• FCIE7018	1.134	• FCCE7018	1.134
2000 x 700 x 850	• FCDE7020	1.163	• FCIE7020	1.163	• FCCE7020	1.163
2200 x 700 x 850	• FCDE7022	1.251	• FCIE7022	1.251	-	-
2400 x 700 x 850	• FCDE7024	1.278	• FCIE7024	1.278	-	-
2600 x 700 x 850	• FCDE7026	1.322	• FCIE7026	1.322	-	-
2800 x 700 x 850	• FCDE7028	1.390	• FCIE7028	1.390	-	-



• 24/48 HORAS EXPEDICIÓN • 3 DÍAS EXPEDICIÓN

MESAS DE TRABAJO CON PERFIL SALVAAGUAS Y CUBETA GAMA 600/700

PRODUCTOS RELACIONADOS

GRIFERÍA pág. 42

MESA MURAL CON PERFIL SALVAAGUAS, CUBETA Y MARCO DE REFUERZO

- Fabricada con encimera de acero inoxidable AISI 304 18/10, satinado.
- Perfil perimetral con salvaaguas.
- Provista de omegas de refuerzo para una mayor robustez.
- Peto posterior de 105 mm y frontal de 65 mm en punto redondo sanitario, totalmente soldados.
- Cubeta soldada de 500 x 400 x 250 mm.
- Patas cuadradas de acero inoxidable AISI 304 18/10 de 40 x 40 mm para elevar la altura desde los 850 hasta los 920 mm.
- **Fácil montaje en 3 minutos.**
- **Posibilidad de envío montada:**
Hasta 1200 mm: MF001200 - 74 € PVP
Hasta 2000 mm: MF002000 - 112 € PVP
Hasta 2800 mm: MF002800 - 148 € PVP

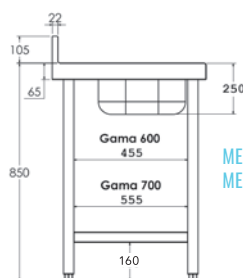

MEDIDAS MESA CON MARCO DE REFUERZO



GAMA 600

Medidas totales (mm)	Cubeta derecha	PVP (€)	Cubeta izquierda	PVP (€)	Cubeta central	PVP (€)
1000 x 600 x 850	• FCDRS610	884	• FCIRS610	884	-	-
1200 x 600 x 850	• FCDRS612	919	• FCIRS612	919	-	-
1400 x 600 x 850	• FCDRS614	985	• FCIRS614	985	-	-
1600 x 600 x 850	• FCDRS616	1.035	• FCIRS616	1.035	• FCCRS616	1.035
1800 x 600 x 850	• FCDRS618	1.084	• FCIRS618	1.084	• FCCRS618	1.084
2000 x 600 x 850	• FCDRS620	1.157	• FCIRS620	1.157	• FCCRS620	1.157

GAMA 700

Medidas totales (mm)	Cubeta derecha	PVP (€)	Cubeta izquierda	PVP (€)	Cubeta central	PVP (€)
1000 x 700 x 850	• FCDRS710	1.054	• FCIRS710	1.054	-	-
1200 x 700 x 850	• FCDRS712	1.069	• FCIRS712	1.069	-	-
1400 x 700 x 850	• FCDRS714	1.113	• FCIRS714	1.113	-	-
1600 x 700 x 850	• FCDRS716	1.169	• FCIRS716	1.169	• FCCRS716	1.169
1800 x 700 x 850	• FCDRS718	1.266	• FCIRS718	1.266	• FCCRS718	1.266
2000 x 700 x 850	• FCDRS720	1.322	• FCIRS720	1.322	• FCCRS720	1.322



MESA MURAL CON PERFIL SALVAAGUAS, CUBETA Y ESTANTE

PRODUCTOS RELACIONADOS

GRIFERÍA pág. 42

- Fabricada con encimera de acero inoxidable AISI 304 18/10, satinado.
- Perfil perimetral con salvaaguas.
- Provista de omegas de refuerzo para una mayor robustez.
- Peto posterior de 105 mm y frontal de 65 mm en punto redondo sanitario, totalmente soldados.
- Estante de acero inoxidable
- Cubeta soldada de 500 x 400 x 250 mm.
- Patas cuadradas de acero inoxidable AISI 304 18/10 de 40 x 40 mm para elevar la altura desde los 850 hasta los 920 mm.
- **Fácil montaje en 3 minutos.**
- **Posibilidad de envío montada:**
Hasta 1200 mm: MF001200 - 74 € PVP
Hasta 2000 mm: MF002000 - 112 € PVP
Hasta 2800 mm: MF002800 - 148 € PVP

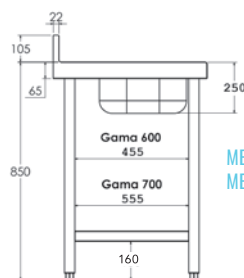

MEDIDAS
MESA CON ESTANTE



GAMA 600

Medidas totales (mm)	Cubeta derecha	PVP (€)	Cubeta izquierda	PVP (€)	Cubeta central	PVP (€)
1000 x 600 x 850	• FCDES610	922	• FCIES610	922	-	-
1200 x 600 x 850	• FCDES612	959	• FCIES612	959	-	-
1400 x 600 x 850	• FCDES614	1.029	• FCIES614	1.029	-	-
1600 x 600 x 850	• FCDES616	1.087	• FCIES616	1.087	• FCCES616	1.087
1800 x 600 x 850	• FCDES618	1.164	• FCIES618	1.164	• FCCES618	1.164
2000 x 600 x 850	• FCDES620	1.234	• FCIES620	1.234	• FCCES620	1.234

GAMA 700

Medidas totales (mm)	Cubeta derecha	PVP (€)	Cubeta izquierda	PVP (€)	Cubeta central	PVP (€)
1000 x 700 x 850	• FCDES710	1.100	• FCIES710	1.100	-	-
1200 x 700 x 850	• FCDES712	1.113	• FCIES712	1.113	-	-
1400 x 700 x 850	• FCDES714	1.166	• FCIES714	1.166	-	-
1600 x 700 x 850	• FCDES716	1.243	• FCIES716	1.243	• FCCES716	1.243
1800 x 700 x 850	• FCDES718	1.371	• FCIES718	1.371	• FCCES718	1.371
2000 x 700 x 850	• FCDES720	1.406	• FCIES720	1.406	• FCCES720	1.406



• 3 DÍAS EXPEDICIÓN

MESAS DE TRABAJO CON CUBETA Y PUERTAS CORREDERAS GAMA 600/700



MESA MURAL CON CUBETA Y PUERTAS CORREDERAS

- Fabricada con encimera de acero inoxidable AISI 304 18/10, satinado.
- Provista de omegas de refuerzo para una mayor robustez.
- Peto posterior de 105 mm y frontal de 65 mm en punto redondo sanitario, totalmente soldados.
- Cubeta soldada de 500 x 400 x 250 mm.
- Puertas correderas con deslizamiento de gran suavidad, sin guías inferiores para facilitar la limpieza.
- Patas cuadradas de acero inoxidable AISI 304 18/10 de 40 x 40 mm para elevar la altura desde los 850 hasta los 920 mm.
- Trasera abierta para el acceso a las instalaciones.
- **Se suministra montada.**
- **Opción de cierre en puertas OPC00001 - 127 € PVP**

SISTEMA DE FIJACIÓN
DURBLOCK
MESAS DE TRABAJO



ENCIMERAS DE 1,5 MM DE ESPESOR PÁG. 83



POSIBILIDAD DE CUSTOMIZAR EN LONGITUD

Indicar medida de longitud deseada, precio y código del modelo inmediatamente superior (*)

PRODUCTOS RELACIONADOS

GRIFERÍA pág. 42



GAMA 600

Medidas totales (mm)	Cubeta derecha	PVP (€)	Cubeta izquierda	PVP (€)	Cubeta central	PVP (€)
1000 x 600 x 850	• FPCD6010	1.261	• FPCI6010	1.261	-	-
1200 x 600 x 850	• FPCD6012	1.357	• FPCI6012	1.357	-	-
1400 x 600 x 850	• FPCD6014	1.466	• FPCI6014	1.466	-	-
1600 x 600 x 850	• FPCD6016	1.579	• FPCI6016	1.579	• FPCC6016	1.579
1800 x 600 x 850	• FPCD6018	1.709	• FPCI6018	1.709	• FPCC6018	1.709
2000 x 600 x 850	• FPCD6020	1.800	• FPCI6020	1.800	• FPCC6020	1.800
2200 x 600 x 850	• FPCD6022	2.149	• FPCI6022	2.149	-	-
2400 x 600 x 850	• FPCD6024	2.241	• FPCI6024	2.241	-	-
2600 x 600 x 850	• FPCD6026	2.324	• FPCI6026	2.324	-	-
2800 x 600 x 850	• FPCD6028	2.406	• FPCI6028	2.406	-	-

GAMA 700

Medidas totales (mm)	Cubeta derecha	PVP (€)	Cubeta izquierda	PVP (€)	Cubeta central	PVP (€)
1000 x 700 x 850	• FPCD7010	1.297	• FPCI7010	1.297	-	-
1200 x 700 x 850	• FPCD7012	1.395	• FPCI7012	1.395	-	-
1400 x 700 x 850	• FPCD7014	1.510	• FPCI7014	1.510	-	-
1600 x 700 x 850	• FPCD7016	1.626	• FPCI7016	1.626	• FPCC7016	1.626
1800 x 700 x 850	• FPCD7018	1.762	• FPCI7018	1.762	• FPCC7018	1.762
2000 x 700 x 850	• FPCD7020	1.858	• FPCI7020	1.858	• FPCC7020	1.858
2200 x 700 x 850	• FPCD7022	2.219	• FPCI7022	2.219	-	-
2400 x 700 x 850	• FPCD7024	2.312	• FPCI7024	2.312	-	-
2600 x 700 x 850	• FPCD7026	2.399	• FPCI7026	2.399	-	-
2800 x 700 x 850	• FPCD7028	2.484	• FPCI7028	2.484	-	-



MESAS DE TRABAJO CON CUBETA, PUERTAS Y CAJONES GAMA 600/700

MESA MURAL CON CUBETA, PUERTAS CORREDERAS Y CAJONES

- Fabricada con encimera de acero inoxidable AISI 304 18/10, satinado.
- Provista de omegas de refuerzo para una mayor robustez.
- Peto posterior de 105 mm y frontal de 65 mm en punto redondo sanitario, totalmente soldados.
- Cubeta soldada de 500 x 400 x 250 mm.
- Puertas correderas con deslizamiento de gran suavidad, sin guías inferiores para facilitar la limpieza.
- Patas cuadradas de acero inoxidable AISI 304 18/10 de 40 x 40 mm para elevar la altura desde los 850 hasta los 920 mm.
- Módulo con 3 cajones incluido.
- Medida útil del cajón de 290 x 435 x 109 mm.
- Trasera abierta para el acceso a las instalaciones.
- **Se suministra montada.**
- **Opción de cierre en puertas OPC00001 - 127 € PVP**

SISTEMA DE FIJACIÓN
DURBLOCK
MESAS DE TRABAJO



ENCIMERAS DE 1,5 MM DE ESPESOR PÁG. 83



POSIBILIDAD DE CUSTOMIZAR EN LONGITUD

Indicar medida de longitud deseada, precio y código del modelo inmediatamente superior (*)

PRODUCTOS RELACIONADOS

GRIFERÍA pág. 42



GAMA 600

Medidas totales (mm)	Cubeta derecha	PVP (€)	Cubeta izquierda	PVP (€)
1400 x 600 x 850	• FCDPB614	2.247	• FCIPB614	2.247
1600 x 600 x 850	• FCDPB616	2.356	• FCIPB616	2.356
1800 x 600 x 850	• FCDPB618	2.448	• FCIPB618	2.448
2000 x 600 x 850	• FCDPB620	2.565	• FCIPB620	2.565
2200 x 600 x 850	• FCDPB622	2.702	• FCIPB622	2.702
2400 x 600 x 850	• FCDPB624	2.862	• FCIPB624	2.862

GAMA 700

Medidas totales (mm)	Cubeta derecha	PVP (€)	Cubeta izquierda	PVP (€)
1400 x 700 x 850	• FCDPB714	2.295	• FCIPB714	2.295
1600 x 700 x 850	• FCDPB716	2.463	• FCIPB716	2.463
1800 x 700 x 850	• FCDPB718	2.576	• FCIPB718	2.576
2000 x 700 x 850	• FCDPB720	2.672	• FCIPB720	2.672
2200 x 700 x 850	• FCDPB722	2.823	• FCIPB722	2.823
2400 x 700 x 850	• FCDPB724	2.982	• FCIPB724	2.982



• 24/48 HORAS EXPEDICIÓN • 3 DÍAS EXPEDICIÓN

ENCIMERAS CENTRALES Y MURALES PARA SOPORTES GAMA 600/700

ENCIMERA

- Fabricada de acero inoxidable AISI 304 18/10, satinado.
- Con omegas de refuerzo.
- Peto posterior de 105 mm y frontal de 65 mm en punto redondo sanitario, totalmente soldados.
- Exclusivamente compatibles con los soportes para encimera mural.



POSIBILIDAD DE CUSTOMIZAR EN LONGITUD

Indicar medida de longitud deseada, precio y código del modelo inmediatamente superior (*)

ENCIMERAS DE 1,5 MM DE ESPESOR PÁG. 83



GAMA 600

Medidas totales (mm)	Encimera central	PVP (€)	Encimera mural	PVP (€)
400 x 600	• F0080301	242	• F0080351	270
500 x 600	• F0080302	245	• F0080352	277
600 x 600	• F0080303	255	• F0080353	284
700 x 600	• F0080419	259	• F0080420	290
800 x 600	• F0080304	264	• F0080354	300
900 x 600	• F0080401	271	• F0080403	305
1000 x 600	• F0080305	283	• F0080355	312
1100 x 600	• F0080306	290	• F0080356	321
1200 x 600	• F0080307	302	• F0080357	332
1300 x 600	• F0080308	312	• F0080358	342
1400 x 600	• F0080309	321	• F0080359	353
1500 x 600	• F0080310	331	• F0080360	374
1600 x 600	• F0080311	344	• F0080361	381
1700 x 600	• F0080312	357	• F0080362	393
1800 x 600	• F0080313	373	• F0080363	404
1900 x 600	• F0080314	398	• F0080364	417
2000 x 600	• F0080315	403	• F0080365	430
2100 x 600	• F0080316	418	• F0080366	450
2200 x 600	• F0080317	433	• F0080367	470
2300 x 600	• F0080318	449	• F0080368	488
2400 x 600	• F0080319	465	• F0080369	505
2500 x 600	• F0080320	478	• F0080370	524
2600 x 600	• F0080321	494	• F0080371	543
2700 x 600	• F0080322	512	• F0080372	562
2800 x 600	• F0080323	529	• F0080373	580

GAMA 700

Medidas totales (mm)	Encimera central	PVP (€)	Encimera mural	PVP (€)
400 x 700	• F0080326	261	• F0080376	294
500 x 700	• F0080327	268	• F0080377	302
600 x 700	• F0080328	276	• F0080378	311
700 x 700	• F0080421	285	• F0080422	316
800 x 700	• F0080329	290	• F0080379	322
900 x 700	• F0080402	300	• F0080404	332
1000 x 700	• F0080330	307	• F0080380	340
1100 x 700	• F0080331	318	• F0080381	352
1200 x 700	• F0080332	331	• F0080382	364
1300 x 700	• F0080333	341	• F0080383	375
1400 x 700	• F0080334	352	• F0080384	389
1500 x 700	• F0080335	369	• F0080385	400
1600 x 700	• F0080336	379	• F0080386	415
1700 x 700	• F0080337	395	• F0080387	430
1800 x 700	• F0080338	408	• F0080388	447
1900 x 700	• F0080339	427	• F0080389	458
2000 x 700	• F0080340	444	• F0080390	472
2100 x 700	• F0080341	460	• F0080391	490
2200 x 700	• F0080342	478	• F0080392	510
2300 x 700	• F0080343	494	• F0080393	529
2400 x 700	• F0080344	512	• F0080394	550
2500 x 700	• F0080345	529	• F0080395	563
2600 x 700	• F0080346	550	• F0080396	582
2700 x 700	• F0080347	568	• F0080397	602
2800 x 700	• F0080348	588	• F0080398	620



ENCIMERA MURAL CON CUBETA PARA SOPORTES GAMA 600/700

ENCIMERA CON CUBETA

- Fabricada de acero inoxidable AISI 304 18/10, satinado.
- Con omegas de refuerzo.
- Peto posterior de 105 mm y frontal de 65 mm en punto redondo sanitario, totalmente soldados.
- Cubeta soldada de 500 x 400 x 250 mm.
- Exclusivamente compatibles con los soportes para encimera mural.



POSIBILIDAD DE CUSTOMIZAR EN LONGITUD

Indicar medida de longitud deseada, precio y código del modelo inmediatamente superior (*)

PRODUCTOS RELACIONADOS

GRIFERÍA pág. 42

ENCIMERAS DE 1,5 MM DE ESPESOR PÁG. 83



GAMA 600

Medidas totales (mm)	Encimera con cubeta derecha PVP (€)	Encimera con cubeta izquierda PVP (€)	Encimera con cubeta central PVP (€)
1000 x 600	• FEC1006D 504	• FEC1006I 504	• FEC1006C 504
1200 x 600	• FEC1206D 525	• FEC1206I 525	• FEC1206C 525
1400 x 600	• FEC1406D 545	• FEC1406I 545	• FEC1406C 545
1500 x 600	• FEC1506D 566	• FEC1506I 566	• FEC1506C 566
1600 x 600	• FEC1606D 573	• FEC1606I 573	• FEC1606C 573
1800 x 600	• FEC1806D 596	• FEC1806I 596	• FEC1806C 596
2000 x 600	• FEC2006D 621	• FEC2006I 621	• FEC2006C 621
2200 x 600	• FEC2206D 661	• FEC2206I 661	• FEC2206C 661
2400 x 600	• FEC2406D 698	• FEC2406I 698	• FEC2406C 698
2600 x 600	• FEC2606D 735	• FEC2606I 735	• FEC2606C 735
2800 x 600	• FEC2806D 775	• FEC2806I 775	• FEC2806C 775

GAMA 700

Medidas totales (mm)	Encimera con cubeta derecha PVP (€)	Encimera con cubeta izquierda PVP (€)	Encimera con cubeta central PVP (€)
1000 x 700	• FEC1007D 534	• FEC1007I 534	• FEC1007C 534
1200 x 700	• FEC1207D 557	• FEC1207I 557	• FEC1207C 557
1400 x 700	• FEC1407D 583	• FEC1407I 583	• FEC1407C 583
1500 x 700	• FEC1507D 592	• FEC1507I 592	• FEC1507C 592
1600 x 700	• FEC1607D 608	• FEC1607I 608	• FEC1607C 608
1800 x 700	• FEC1807D 638	• FEC1807I 638	• FEC1807C 638
2000 x 700	• FEC2007D 664	• FEC2007I 664	• FEC2007C 664
2200 x 700	• FEC2207D 703	• FEC2207I 703	• FEC2207C 703
2400 x 700	• FEC2407D 742	• FEC2407I 742	• FEC2407C 742
2600 x 700	• FEC2607D 776	• FEC2607I 776	• FEC2607C 776
2800 x 700	• FEC2807D 812	• FEC2807I 812	• FEC2807C 812

SOPORTES PARA ENCIMERA MURAL

- Fabricados en acero inoxidable AISI 304 18/10.
- Compatible con Gama 600 / 700.
- Precio por unidad.



Modelo	Código	PVP (€)
Soporte con pata	• F0020309	167
Soporte mural	• F0020310	128



• 24/48 HORAS EXPEDICIÓN • 3 DÍAS EXPEDICIÓN

MESAS DE TRABAJO ALTURA 600 GAMA 600/700

MESA ALTA 600

- Indicada para el soporte de aparatos de cocción y situar la altura de trabajo a 850-900 mm.
- Encimera y estante fabricados en acero inoxidable AISI 304 18/10 satinado con omegas de refuerzo.
- Peto posterior de 105 mm (modelos murales) y frontal de 65 mm en punto redondo sanitario, totalmente soldados.
- Patas cuadradas de acero inoxidable de 40 x 40 mm para elevar la altura desde los 600 hasta los 650 mm.
- Fácil montaje en 3 minutos.
- Posibilidad de envío montada:
Hasta 1200 mm: MF001200 - 74 € PVP
Hasta 2000 mm: MF002000 - 112 € PVP
Hasta 2800 mm: MF002800 - 148 € PVP

PRODUCTOS RELACIONADOS

PACK DE 4 O 6 RUEDAS pág. 82



POSIBILIDAD DE CUSTOMIZAR EN LONGITUD

Indicar medida de longitud deseada, precio y código del modelo inmediatamente superior (*)

SISTEMA DE FUNCIÓN
DURBLOCK
MESAS DE TRABAJO



ENCIMERAS DE 1,5 MM DE ESPESOR PÁG. 83



GAMA 600

MESA CENTRAL

MESA MURAL

Medidas totales (mm)	Con marco de refuerzo		Con 1 estante		Con marco de refuerzo		Con 1 estante	
	PVP (€)	PVP (€)	PVP (€)	PVP (€)	PVP (€)	PVP (€)	PVP (€)	
600 x 600 x 600	465	465	480	480	475	475	482	482
700 x 600 x 600	469	469	487	487	480	480	499	499
800 x 600 x 600	477	477	499	499	484	484	509	509
900 x 600 x 600	480	480	507	507	495	495	519	519
1000 x 600 x 600	486	486	514	514	501	501	523	523
1100 x 600 x 600	497	497	520	520	516	516	533	533
1200 x 600 x 600	507	507	528	528	523	523	544	544
1300 x 600 x 600	530	530	551	551	544	544	562	562
1400 x 600 x 600	547	547	581	581	564	564	589	589
1500 x 600 x 600	558	558	602	602	582	582	613	613
1600 x 600 x 600	582	582	613	613	597	597	627	627
1700 x 600 x 600	602	602	655	655	622	622	682	682
1800 x 600 x 600	644	644	714	714	666	666	726	726
1900 x 600 x 600	655	655	721	721	695	695	739	739
2000 x 600 x 600	680	680	725	725	703	703	758	758
2200 x 600 x 600	849	849	881	881	897	897	970	970
2400 x 600 x 600	863	863	905	905	918	918	993	993
2600 x 600 x 600	909	909	959	959	964	964	1.010	1.010
2800 x 600 x 600	960	960	1.006	1.006	1.010	1.010	1.058	1.058



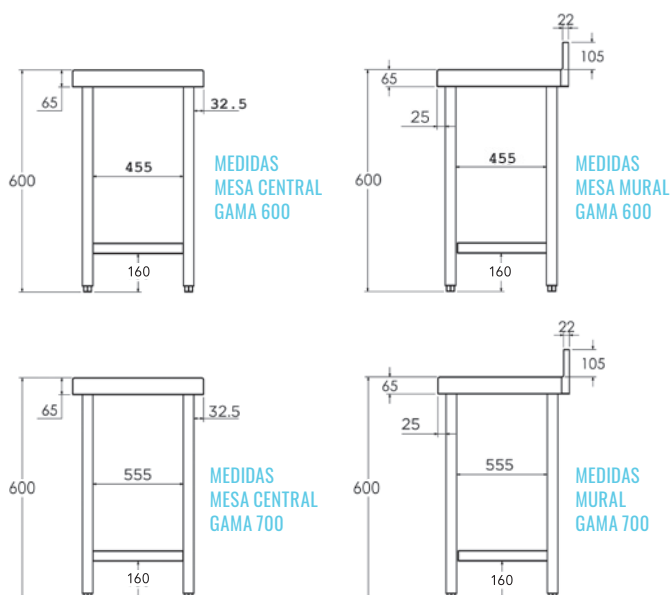

SISTEMA DE FIJACIÓN
DURBLOCK
MESAS DE TRABAJO



ENCIMERAS DE 1,5 MM DE ESPESOR PÁG. 83

PRODUCTOS RELACIONADOS

PACK DE 4 O 6 RUEDAS pág. 82



GAMA 700

MESA CENTRAL

MESA MURAL

Medidas totales (mm)	Con marco de refuerzo	PVP (€)	Con 1 estante	PVP (€)	Con marco de refuerzo	PVP (€)	Con 1 estante	PVP (€)
600 x 700 x 600	• FC067060	460	• FC167060	480	• FM067060	479	• FM167060	490
700 x 700 x 600	• FC067070	465	• FC167070	495	• FM067070	480	• FM167070	511
800 x 700 x 600	• FC067080	477	• FC167080	513	• FM067080	489	• FM167080	526
900 x 700 x 600	• FC067090	488	• FC167090	523	• FM067090	512	• FM167090	544
1000 x 700 x 600	• FC067100	508	• FC167100	544	• FM067100	539	• FM167100	565
1100 x 700 x 600	• FC067110	520	• FC167110	548	• FM067110	555	• FM167110	580
1200 x 700 x 600	• FC067120	524	• FC167120	560	• FM067120	573	• FM167120	596
1300 x 700 x 600	• FC067130	560	• FC167130	600	• FM067130	596	• FM167130	627
1400 x 700 x 600	• FC067140	596	• FC167140	649	• FM067140	628	• FM167140	660
1500 x 700 x 600	• FC067150	604	• FC167150	661	• FM067150	645	• FM167150	698
1600 x 700 x 600	• FC067160	613	• FC167160	673	• FM067160	655	• FM167160	704
1700 x 700 x 600	• FC067170	645	• FC167170	725	• FM067170	659	• FM167170	749
1800 x 700 x 600	• FC067180	687	• FC167180	778	• FM067180	712	• FM167180	794
1900 x 700 x 600	• FC067190	715	• FC167190	800	• FM067190	766	• FM167190	829
2000 x 700 x 600	• FC067200	749	• FC167200	813	• FM067200	808	• FM167200	866
2200 x 700 x 600	• FC067220	868	• FC167220	918	• FM067220	891	• FM167220	973
2400 x 700 x 600	• FC067240	940	• FC167240	954	• FM067240	915	• FM167240	993
2600 x 700 x 600	• FC067260	994	• FC167260	1.045	• FM067260	966	• FM167260	1.019
2800 x 700 x 600	• FC067280	1.045	• FC167280	1.099	• FM067280	1.019	• FM167280	1.070



• 24/48 HORAS EXPEDICIÓN • 3 DÍAS EXPEDICIÓN

MESAS CON CAJONES Y ANGULARES

MESA MURAL CON CAJONES

- Fabricada en acero inoxidable AISI 304 18/10.
- Patas cuadradas de acero inoxidable AISI 304 18/10 de 40 x 40 mm para elevar la altura desde los 850 hasta los 920 mm.
- La medida útil del cajón es 290 x 435 x 110 mm.
- **Se suministra montada.**

Medidas totales (mm)	Cajones	Código	PVP (€)
500 x 600 x 850	3	• FMB50600	1.114
500 x 700 x 850	3	• FMB50700	1.182

SISTEMA DE FIJACIÓN
DURBLOCK
MESAS DE TRABAJO



MESA ANGULAR

- Encimera y estante fabricados en acero inoxidable AISI 304 18/10.
- Estantes con omegas de refuerzo.
- Peto posterior de 105 mm y frontal de 65 mm en punto redondo sanitario, totalmente soldados.
- Patas cuadradas de acero inoxidable de 40x40 mm para elevar la altura desde los 850 hasta los 920 mm.
- **Fácil montaje en 3 minutos.**
- **Posibilidad de envío montada:**
Hasta 1200 mm: MF001200 - 74 € PVP

Medidas totales (mm)		Mesa con 1 estante	PVP (€)	Mesa con 2 estantes	PVP (€)
A	B				
600	600	• FMA60600	626	• FMA26060	790
700	700	• FMA70700	693	• FMA27070	864
600	700	• FMA60700	662	• FMA26070	829
700	600	• FMA70600	662	• FMA27060	829

SISTEMA DE FIJACIÓN
DURBLOCK
MESAS DE TRABAJO

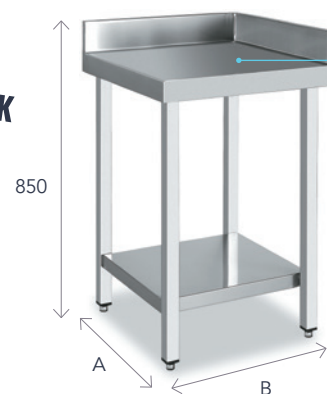

MESA ANGULAR CON PUERTA

- Fabricada en acero inoxidable AISI 304 18/10.
- Peto posterior de 105 mm y frontal de 65 mm en punto redondo sanitario, totalmente soldados.
- Estructura totalmente soldada.
- Patas cuadradas de acero inoxidable AISI 304 18/10 de 40 x 40 mm para elevar la altura desde los 850 hasta los 920 mm.
- **Se suministra montada.**

Modelo	Medidas totales (mm)	Código	PVP (€)
Gama 600	1000 x 1000 x 600 x 850	• FA601010	1.448
Gama 700	1000 x 1000 x 700 x 850	• FA701010	1.535



ENCIMERAS DE 1,5 MM DE ESPESOR PÁG. 83



ESTANTES DE SOBREMESA

- Diseñadas para iluminar y mantener la temperatura de los platos recién cocinados antes de servir.
- Estantes fabricados en acero inoxidable AISI 304 18/10.
- Soportes en tubo redondo de Ø 30 mm.
- Modelos simple y doble con 3 posibilidades: 1-neutro, 2-luz y calor halógeno y 3-calor infrarrojo con cerámica.
- Fácil instalación realizando pequeños orificios en la mesa con soporte de unión.
- Interruptor luminoso en las pantallas.
- **Fácil montaje en 3 minutos.**



POSIBILIDAD DE CUSTOMIZAR EN LONGITUD

Indicar medida de longitud deseada, precio y código del modelo inmediatamente superior (•)

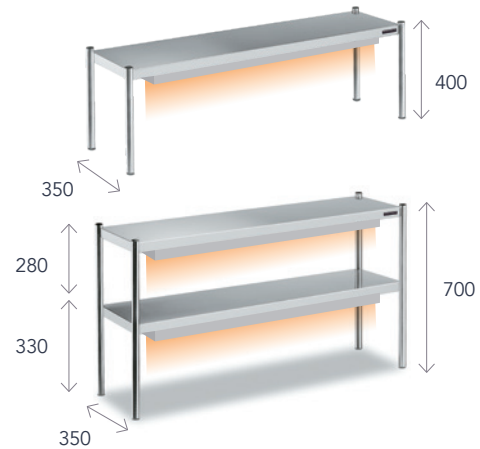

SIMPLE

Para mesa de trabajo	Medidas totales (mm)	NEUTRO		LUZ Y CALOR HALÓGENO			CALOR INFRARROJOS CERÁMICA		
		Código	PVP (€)	Código	Potencia (W)	PVP (€)	Código	Potencia (W)	PVP (€)
Largo 1000	700 x 350 x 400	• F0030001	344	-	-	-	-	-	
Largo 1200	900 x 350 x 400	• F0030008	349	• FCH30008	600	857	• FCC30008	500	1.042
Largo 1400	1100 x 350 x 400	• F0030002	355	• FCH30002	600	861	• FCC30002	500	1.047
Largo 1600	1300 x 350 x 400	• F0030003	364	• FCH30003	900	926	• FCC30003	750	1.109
Largo 1800	1500 x 350 x 400	• F0030004	386	• FCH30004	900	943	• FCC30004	750	1.129
Largo 2000	1700 x 350 x 400	• F0030005	404	• FCH30005	1200	1.013	• FCC30005	1000	1.206
Largo 2200	1900 x 350 x 400	• F0030009	423	• FCH30009	1200	1.031	• FCC30009	1000	1.225
Largo 2400	2100 x 350 x 400	• F0030010	468	• FCH30010	1500	1.190	• FCC30010	1250	1.305
Largo 2600	2300 x 350 x 400	• F0030011	509	• FCH30011	1800	1.644	• FCC30011	1500	2.015
Largo 2800	2500 x 350 x 400	• F0030012	565	• FCH30012	1800	1.697	• FCC30012	1500	2.065

DOBLE

Para mesa de trabajo	Medidas totales (mm)	NEUTRO		LUZ Y CALOR HALÓGENO			CALOR INFRARROJOS CERÁMICA		
		Código	PVP (€)	Código	Potencia (W)	PVP (€)	Código	Potencia (W)	PVP (€)
Largo 1000	700 x 350 x 700	• F0030101	475	-	-	-	-	-	
Largo 1200	900 x 350 x 700	• F0030108	484	• FCH40008	1200	1.509	• FCC40008	1000	1.885
Largo 1400	1100 x 350 x 700	• F0030102	494	• FCH40002	1200	1.519	• FCC40002	1000	1.892
Largo 1600	1300 x 350 x 700	• F0030103	505	• FCH40003	1800	1.640	• FCC40003	1500	2.009
Largo 1800	1500 x 350 x 700	• F0030104	544	• FCH40004	1800	1.677	• FCC40004	1500	2.045
Largo 2000	1700 x 350 x 700	• F0030105	598	• FCH40005	2400	1.830	• FCC40005	2000	2.218
Largo 2200	1900 x 350 x 700	• F0030109	614	• FCH40009	2400	1.847	• FCC40009	2000	2.232
Largo 2400	2100 x 350 x 700	• F0030110	690	• FCH40010	3000	2.147	• FCC40010	2500	2.380
Largo 2600	2300 x 350 x 700	• F0030111	738	• FCH40011	3600	3.027	• FCC40011	3000	3.765
Largo 2800	2500 x 350 x 700	• F0030112	818	• FCH40012	3600	3.100	• FCC40012	3000	3.840

PANTALLA DE CALOR

- Diseñada para incorporarse debajo del estante de sobremesa (no incluido).
- Modelo de luz y calor halógeno con bombillas tipo R7s-15 y protección de cristal adicional.
- Modelo de calor infrarrojos con elementos cerámicos de larga duración.
- Fabricada en acero inoxidable.
- Dispone de un interruptor luminoso.
- Fácil montaje al estante, sin herramientas.



Medidas totales (mm)	Lámparas	Tensión (V/Hz)	LUZ Y CALOR HALÓGENO			CALOR INFRARROJOS CERÁMICA		
			Código	Potencia (W)	PVP (€)	Código	Potencia (W)	PVP (€)
800 x 150 x 60	2	230/50	• F1020601	600	571	• F1040601	500	772
1200 x 150 x 60	3	230/50	• F1020602	900	628	• F1040602	750	828
1600 x 150 x 60	4	230/50	• F1020603	1200	685	• F1040603	1000	893
2000 x 150 x 60	5	230/50	• F1020604	1500	808	• F1040604	1250	934



• 24/48 HORAS EXPEDICIÓN • 3 DÍAS EXPEDICIÓN

CAJÓN CON GUÍAS TELESCÓPICAS

- Fabricado en acero inoxidable AISI 304 18/10.
- Instalación en todas las mesas de trabajo, excepto en la gama de 500.

Medidas totales (mm)	Código	PVP (€)
460 x 450 x 150	• F0020302	218



MÓDULO DE CAJONES

- Fabricado en acero inoxidable AISI 304 18/10.
- Fácil instalación del módulo a las mesas.
- Las mesas se deben solicitar con estante.
- Módulo con 2 cajones: medida útil del cajón 290 x 435 x 115 mm.
- Módulo con 3 cajones: medida útil del cajón 290 x 435 x 109 mm.
- Módulo con 4 cajones: medida útil del cajón 290 x 435 x 62 mm.
- Cajones con rodamientos lineales de bola.

Modelo	Medidas totales (mm)	Cajones	Código	PVP (€)
Gama 600	400 x 510 x 590	2	• FB2C6040	626
	400 x 510 x 590	3	• FB3C6040	649
	400 x 510 x 590	4	• FB4C6040	718
Gama 700	400 x 610 x 590	2	• FB2C7040	648
	400 x 610 x 590	3	• FB3C7040	692
	400 x 610 x 590	4	• FB4C7040	762



MÓDULO CAJÓN DE GRAN CAPACIDAD

- **Uso indicado como tolva de pan, para colocar bolsas de desperdicios u otras aplicaciones.**
- Fabricado en acero inoxidable AISI 304 18/10.
- Anclajes para bolsas de basura incluidos.
- Fácil instalación del módulo a las mesas.
- Las mesas se deben solicitar con estante.
- Extracción del cajón mediante 4 guías.

Modelo	Medidas totales (mm)	Código	PVP (€)
Gama 600	465 x 510 x 590	• F0020340	665
Gama 700	465 x 610 x 590	• F0020341	696



MÓDULO CUERPO DE GUÍAS GN 1/1 Y PASTELERO

- Fabricado en acero inoxidable AISI 304 18/10.
- Fácil instalación del módulo a las mesas.
- Las mesas se deben solicitar con estante.

Modelo	Medidas totales (mm)	Código	PVP (€)
GN 1/1	380 x 560 x 590	• F0020332	388
Pastelero	660 x 436 x 596	• F0020337	433





POSIBILIDAD DE CUSTOMIZAR EN LONGITUD

Indicar medida de longitud deseada, precio y código del modelo inmediatamente superior (*)

PLAFÓN LATERAL Y TRASERA PARA MESAS

- Ideal para proteger zonas de paso y dividir zonas de almacenaje.
- Fabricado en acero inoxidable.
- Solo para mesas con estante.
- Fácil instalación en las mesas.



PLAFÓN LATERAL

Para modelo	Código	PVP (€)
Gama 500	• FPL00500	123
Gama 550	• FPL00550	126
Gama 600	• FPL00600	132
Gama 700	• FPL00700	140
Gama 800	• FPL00800	152
Gama 900	• FPL00900	178



TRASERA

Longitud mesa	Código	PVP (€)	Longitud mesa	Código	PVP (€)	Longitud mesa	Código	PVP (€)
600	• FT050600	136	1200	• FT051200	176	1800	• FT051800	259
700	• FT050700	144	1300	• FT051300	186	1900	• FT051900	267
800	• FT050800	152	1400	• FT051400	201	2000	• FT052000	272
900	• FT050900	157	1500	• FT051500	227	2200	• FT052200	298
1000	• FT051000	162	1600	• FT051600	246	2400	• FT052400	309
1100	• FT051100	168	1700	• FT051700	254	2600	• FT052600	335
						2800	• FT052800	359



ESTANTE ADICIONAL PARA MESA

- Fabricado en acero inoxidable AISI 304 18/10.
- Omegas de refuerzo inferiores para aumentar su capacidad de carga.
- Fácil instalación en las mesas.

* Estante no compatible con mesas anteriores a 2018.

Longitud mesa	Gama 500	PVP (€)	Gama 550	PVP (€)	Gama 600	PVP (€)	Gama 700	PVP (€)	Gama 800	PVP (€)	Gama 900	PVP (€)
600	• FME50060	97	• FME55060	104	• FME60060	114	• FME70060	120	• FME80060	160	• FME90060	179
700	-	-	-	-	• FME60070	123	• FME70070	135	• FME80070	168	• FME90070	188
800	• FME50080	115	• FME55080	123	• FME60080	137	• FME70080	154	• FME80080	176	• FME90080	196
900	-	-	-	-	• FME60090	148	• FME70090	160	• FME80090	180	• FME90090	201
1000	• FME50100	136	• FME55100	146	• FME60100	160	• FME70100	171	• FME80100	184	• FME90100	205
1100	-	-	-	-	• FME60110	171	• FME70110	181	• FME80110	205	• FME90110	231
1200	• FME50120	151	• FME55120	158	• FME60120	178	• FME70120	203	• FME80120	228	• FME90120	256
1300	-	-	-	-	• FME60130	194	• FME70130	216	• FME80130	235	• FME90130	262
1400	• FME50140	177	• FME55140	185	• FME60140	211	• FME70140	226	• FME80140	242	• FME90140	272
1500	• FME50150	184	• FME55150	202	• FME60150	220	• FME70150	240	• FME80150	258	• FME90150	287
1600	• FME50160	193	• FME55160	211	• FME60160	228	• FME70160	271	• FME80160	282	• FME90160	319
1700	-	-	-	-	• FME60170	247	• FME70170	281	• FME80170	297	• FME90170	333
1800	• FME50180	208	• FME55180	237	• FME60180	265	• FME70180	288	• FME80180	312	• FME90180	348
1900	-	-	-	-	• FME60190	272	• FME70190	294	• FME80190	321	• FME90190	359
2000	• FME50200	229	• FME55200	258	• FME60200	276	• FME70200	298	• FME80200	331	• FME90200	369
2200	• FME50220	248	• FME55220	267	• FME60220	286	• FME70220	305	• FME80220	344	• FME90220	385
2400	• FME50240	268	• FME55240	282	• FME60240	308	• FME70240	320	• FME80240	360	• FME90240	399
2600	-	-	-	-	• FME60260	348	• FME70260	363	• FME80260	374	• FME90260	438
2800	-	-	-	-	• FME60280	386	• FME70280	403	• FME80280	411	• FME90280	477



• 24/48 HORAS EXPEDICIÓN • 3 DÍAS EXPEDICIÓN

PETO LATERAL POSTIZO PARA MESAS Y ENCIMERAS ESTÁNDAR

- Fabricado en acero inoxidable AISI 304 18/10.
- Fácil instalación desde el lateral de la mesa.
- Solo para mesas murales.



Modelo	Lateral	Código	PVP (€)
Gama 500	Derecha	• CPE00013	125
	Izquierda	• CPE00014	125
Gama 550	Derecha	• CPE00015	132
	Izquierda	• CPE00016	132
Gama 600	Derecha	• CPE00005	136
	Izquierda	• CPE00006	136

Modelo	Lateral	Código	PVP (€)
Gama 700	Derecha	• CPE00007	146
	Izquierda	• CPE00008	146
Gama 800	Derecha	• CPE00017	158
	Izquierda	• CPE00018	158
Gama 900	Derecha	• CPE00019	192
	Izquierda	• CPE00020	192

ARO DE DESBARACE EN MESAS Y ENCIMERAS ESTÁNDAR Y TAPA

- Agujero de desbarace de Ø 200mm con aro de goma para tirar los desperdicios directamente a un cubo de basura situado bajo la encimera.
- Caucho alimentario de alta densidad.
- Aro de goma desmontable.



Modelo	Código	PVP (€)
Agujero + aro de goma	• ADE50001	89
Recambio aro goma	• CAD00001	44
Tapa de aro desbarazado	• RTAPAD01	67

AGUJERO PARA GRIFO PARA MESAS Y ENCIMERAS ESTÁNDAR

- Agujero de 33 mm de diámetro.

Modelo	Posición	Código	PVP (€)
Derecha		• LAVA0001	44
Izquierda		• LAVA0002	44
Centrado		• LAVA0003	44

PACK DE 4 O 6 RUEDAS

- Se suministran incorporadas a las patas cuadradas de 40 x 40 mm.
- 4 o 6 ruedas de Ø 125 mm, dos de ellas con frenos.
- Sustituyen a las patas de serie de la mesa de trabajo.
- **En mesas con puertas es necesario indicar el montaje.**



RUEDAS PARA MESAS DE ALTURA 900 MM

- Altura de la mesa con ruedas = **880 mm**

Modelo	Longitud de la mesa	Código	PVP (€)
4 ruedas	≤ 2000 mm	• F0020312	256
6 ruedas	> 2000 mm	• F0020325	373

RUEDAS PARA MESAS DE ALTURA 600 MM

- Altura de la mesa con ruedas = **600 mm**

Modelo	Longitud de la mesa	Código	PVP (€)
4 ruedas	≤ 2000 mm	• F0026312	256
6 ruedas	> 2000 mm	• F0026325	373



CUSTOMIZACIONES SOBRE MESAS Y ENCIMERAS ESTÁNDAR

ESPESOR 1,5 MM EN MESAS Y ENCIMERAS ESTÁNDAR

- Fabricación de encimeras en acero inoxidable AISI 304 18/10 con 1,5 mm de espesor.
- Gran robustez.
- Incremento de precio sobre la mesa/encimera estándar.

Medida	Código	PVP (€)
Hasta 1200 mm	• FESP1512	98
Hasta 1600 mm	• FESP1516	128
Hasta 2000 mm	• FESP1520	160
Hasta 2400 mm	• FESP1524	195
Hasta 2800 mm	• FESP1528	228

PATAS CON ALTURA REGULABLE DESDE 950 A 1000 MM

- Fabricadas en acero inoxidable AISI 304 18/10.
- Sustituyen a las patas de serie de la mesa de trabajo.
- **Fácil montaje en 3 minutos.**
- **Es necesario indicar el modelo de mesa de trabajo en el pedido.**

Modelo	Código	PVP (€)
4 patas	• F4P00950	38
6 patas	• F6P00950	58



PETO LATERAL PLEGADO Y SOLDADO EN MESAS Y ENCIMERAS ESTÁNDAR

- Fabricado en acero inoxidable AISI 304 18/10.
- Peto lateral plegado con radio sanitario y soldadura en ángulo.
- Incremento de precio sobre la mesa/encimera estándar.
- **Solo compatible con mesas y encimeras murales**

Modelo	Código	PVP (€)
Derecha	• CPDE0001	173
Izquierda	• CPIE0002	173
Derecha + Izquierda*	• CP2E0003	346



* Compatible con encimeras de hasta 2600 mm

OMEGAS DE REFUERZO EN ACERO INOXIDABLE EN MESAS Y ENCIMERAS ESTÁNDAR

- Sustitución de las omegas estándar por omegas de acero inoxidable.
- Incremento de precio sobre la mesa/encimera estándar.

Medidas	Solo encimera	PVP (€)	Encimera 1 estante	PVP (€)	Encimera 2 estantes	PVP (€)
Hasta 1200 mm	• FIX1200E	61	• FIX1201E	89	• FIX1202E	115
Hasta 1600 mm	• FIX1600E	82	• FIX1601E	121	• FIX1602E	157
Hasta 2000 mm	• FIX2000E	104	• FIX2001E	152	• FIX2002E	197
Hasta 2400 mm	• FIX2400E	126	• FIX2401E	181	• FIX2402E	236
Hasta 2800 mm	• FIX2800E	147	• FIX2801E	211	• FIX2802E	275



• 3 DÍAS EXPEDICIÓN

MESAS DE CORTE

MESA MURAL DE CORTE

- Fabricada en acero inoxidable AISI 304 18/10 soldada.
- Patas de acero inoxidable AISI 304 18/10 cuadradas de 40 x 40 mm con taco regulable de rosca oculta para elevar la altura desde los 850 hasta los 920 mm.
- Travesaños de 30 x 30 mm.
- Tabla de polietileno de 25 mm de grosor incluida, desmontable para facilitar su limpieza.
- Estante de acero inoxidable.
- **Se suministra montada.**



GAMA 600

Medidas totales (mm)	Con marco de refuerzo	PVP (€)	Con estante	PVP (€)
1000 x 600 x 850	• F0230311	1.007	• F023E311	1.078
1500 x 600 x 850	• F0230312	1.101	• F023E312	1.231

GAMA 700

Medidas totales (mm)	Con marco de refuerzo	PVP (€)	Con estante	PVP (€)
1000 x 700 x 850	• F0230314	1.090	• F023E314	1.164
1500 x 700 x 850	• F0230315	1.058	• F023E315	1.336

PILÓN DE CORTE

- Fabricado en acero inoxidable AISI 304 18/10.
- Patas de acero inoxidable AISI 304 18/10 cuadradas de 40 x 40 mm con taco regulable de rosca oculta para elevar la altura desde los 850 hasta los 920 mm.
- Travesaños de 30 x 30 mm.
- Tabla de polietileno de 50 mm de grosor incluida.
- Encimera desmontable para facilitar su limpieza.
- Estructura totalmente soldada para mayor resistencia.
- **Se suministra montada.**



Medidas totales (mm)	Código	PVP (€)
500 x 500 x 850	• F0230001	614

TABLA DE CORTE DE POLIETILENO

Medidas totales (mm)	Corte Blanco	PVP (€)	Corte Rojo	PVP (€)
400 x 300 x 20	• RB040320	36	• RR040320	36
500 x 300 x 20	• RB050320	46	• RR050320	46
600 x 400 x 20	• RB060420	75	• RR060420	75



MESAS DE APOYO DE COCCIÓN

MESA SOPORTE PARA HORNOS

- Fabricada en acero inoxidable AISI 304 18/10 con omegas de refuerzo.
- Soporta hasta 200 kg de peso.
- Cubetas no incluidas.
- **Se suministra montada.**

PRODUCTOS RELACIONADOS

RECIPIENTES GASTRONORM pág. 183

Medidas totales (mm)	Capacidad	Nº de guías	Código	PVP (€)
850 x 750 x 700	GN 1/1	12	• F0050201	821
850 x 850 x 700	GN 1/1	12	• F0050202	866
1100 x 850 x 700	GN 1/1 y 2/1	6 + 6	• F0050203	1.001
1100 x 950 x 700	GN 1/1 y 2/1	6 + 6	• F0050204	1.058
850 x 850 x 700	600 x 400	6	• F0050222	835



MESAS DE DESPERDICIO

MESA MURAL CON PUERTA Y ORIFICIO DE DESBARACE

- Fabricada en acero inoxidable AISI 304 18/10.
- Agujero de desbarace con aro de goma para tirar los desperdicios directamente a un cubo de basura situado bajo la encimera.
- Patas cuadradas de acero inoxidable AISI 304 18/10 de 40 x 40 mm para elevar la altura desde los 850 hasta los 920 mm.
- Cubos de hasta Ø 500 mm para bolsas de 50 l.
- Cubo no incluido.
- **Se suministra montada.**

PRODUCTOS RELACIONADOS

CUBOS pág. 171

Medidas totales (mm)	Código	PVP (€)
700 x 600 x 850	• FMPA7060	837
700 x 700 x 850	• FMPA7070	861

SISTEMA DE FIJACIÓN
DURBLOCK
MESAS DE TRABAJO



• 24/48 HORAS EXPEDICIÓN

MESAS DE RECICLADO

MESA DE RECICLADO ABIERTA

- Diseñada para la clasificación de residuos.
- Fabricada en acero inoxidable AISI 304 18/10.
- Frontal de 65 mm en punto redondo, totalmente soldado.
- Peto posterior de 105 mm totalmente soldado en modelos murales.
- Patas cuadradas de acero inoxidable AISI 304 18/10 de 40 x 40 mm para elevar la altura desde los 850 hasta los 920 mm.
- Dos o tres orificios de \varnothing 190-280 mm para aros de goma.
- Cubos no incluidos.
- Aros de goma de colores no incluidos.
- **Fácil montaje en 3 minutos.**
- **Posibilidad de envío montada:**
Hasta 1200 mm: MF001200 - 74 € PVP
Hasta 2000 mm: MF002000 - 112 € PVP

SISTEMA DE FIJACIÓN
DURBLOCK
MESAS DE TRABAJO



PRODUCTOS RELACIONADOS

CUBOS pág. 171



CENTRAL

Medidas totales (mm)	Orificios	Código	PVP (€)
1200 x 600 x 850	2	• FCR26010	693
1500 x 600 x 850	3	• FCR36015	853



MURAL

Medidas totales (mm)	Orificios	Código	PVP (€)
1200 x 600 x 850	2	• FMR26010	707
1500 x 600 x 850	3	• FMR36015	876

ARO DE GOMA PARA RESIDUOS

- Facilita la identificación del contenedor.
- Desmontable.
- Fácil de limpiar y desinfectar.

Color	Código	PVP (€)
Rojo - Orgánico	• ARO000RO	59
Verde - Cristal	• ARO000VE	59
Amarillo - Plástico	• ARO000AM	59
Azul - Papel	• ARO000AZ	59

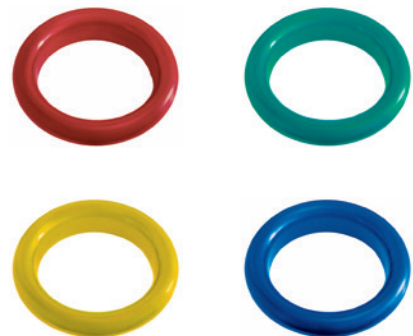

MUEBLES CAFETERO Y CONTRAMOSTRADOR

MUEBLE CAFETERO

- Exterior fabricado en acero inoxidable AISI 304 18/10.
- Encimera reforzada con omegas de acero inoxidable en lugar de madera encolada.
- Altura peto trasero 105 mm.
- Frontal de 65 mm en punto redondo.
- Cajones en acero inoxidable con guías de rodamientos.
- Tolva picamarro extraíble, provista de tope de goma amortiguador del ruido de apertura y utilización.
- Patas con taco regulable.
- Agujero de Ø 60 mm pasacables.
- Trasera en acero inoxidable parcialmente abierta para la instalación de la cafetera.
- No compatible la posibilidad de customizar en longitud.
- **Se suministra montada.**



Medidas totales (mm)	Con encimera	PVP (€)	Sin encimera	PVP (€)
800 x 600 x 1050	• F3020005	947	• F3E20005	857
1000 x 600 x 1050	• F3020001	1.099	• F3E20001	967
1500 x 600 x 1050	• F3020002	1.439	• F3E20002	1.282
2000 x 600 x 1050	• F3020003	1.575	• F3E20003	1.396
2500 x 600 x 1050	• F3020004	1.762	• F3E20004	1.543



MUEBLE CONTRAMOSTRADOR

- Exterior fabricado en acero inoxidable AISI 304 18/10.
- Encimera reforzada con omegas de acero inoxidable en lugar de madera encolada.
- Altura peto trasero 105 mm.
- Frontal de 65 mm en punto redondo.
- Patas con taco regulable.
- **Se suministra montada.**



GAMA 350

1 ESTANTE

Medidas totales (mm)	Con encimera	PVP (€)	Sin encimera	PVP (€)
1000 x 350 x 1050	• F3010002	592	• F3E10002	500
1500 x 350 x 1050	• F3010003	821	• F3E10003	707
2000 x 350 x 1050	• F3010004	975	• F3E10004	848
2500 x 350 x 1050	• F3010008	1.406	• F3E10008	1.254

2 ESTANTES

Con encimera	PVP (€)	Sin encimera	PVP (€)
• F3010122	638	• F3E10122	546
• F3010123	887	• F3E10123	777
• F3010124	1.049	• F3E10124	923
• F3010128	1.463	• F3E10128	1.307

GAMA 600

1 ESTANTE

Medidas totales (mm)	Con encimera	PVP (€)	Sin encimera	PVP (€)
1000 x 600 x 1050	• F3010005	793	• F3E10005	661
1500 x 600 x 1050	• F3010006	984	• F3E10006	825
2000 x 600 x 1050	• F3010007	1.279	• F3E10007	1.097
2500 x 600 x 1050	• F3010009	1.700	• F3E10009	1.478

2 ESTANTES

Con encimera	PVP (€)	Sin encimera	PVP (€)
• F3010125	858	• F3E10125	725
• F3010126	1.063	• F3E10126	905
• F3010127	1.380	• F3E10127	1.198
• F3010129	1.748	• F3E10129	1.529



POSIBILIDAD DE CUSTOMIZAR EN LONGITUD

Indicar medida de longitud deseada, precio y código del modelo inmediatamente superior (*)



• 24/48 HORAS EXPEDICIÓN • 3 DÍAS EXPEDICIÓN

MESAS PARA COMBINADOS

MESA PARA COMBINADOS

Diseñada para la preparación de combinados.

- Fabricada en acero inoxidable AISI 304 18/10.
- Frontal de 65 mm en punto redondo, totalmente soldado.
- Peto posterior de 40 mm totalmente soldado.
- Patas cuadradas de acero inoxidable AISI 304 18/10 de 40 x 40 mm para elevar la altura desde los 850 hasta los 920 mm.
- Superficie de apoyo de 520 x 170 mm.
- Cuba aislada térmicamente de 725 x 400 x 205 / 215 mm con poliuretano extrusionado y desagüe incorporado.
- Incorpora fondo perforado en toda la cuba así como 2 separadores móviles.
- Capacidad cuba aislada: 2 zonas para hielo, 1 zona para botellas y 1 zona para 7 cubetas de GN 1/9 profundidad 100 mm (cubetas no incluidas en el precio)
- Carril rápido frontal de 910x140x260 mm con capacidad para 10/11 botellas, fácilmente desmontable. Como opción se puede colocar un segundo carril.
- Incorpora tabla de corte-golpeador cierra coctelera de poliuretano, extraíble para la limpieza.

Se suministra montado.

NUEVO <<<

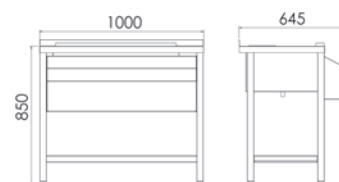

PRODUCTOS RELACIONADOS

PACK DE 4 O 6 RUEDAS pág. 82

RECIPIENTES GASTRONORM pág. 183



Medidas totales (mm)

1000 x 645 x 900

Con marco de refuerzo

• FMC09010

PVP (€)

1.519

Con estante

• FMC19010

PVP (€)

1.532

OPCIÓN SEGUNDO CARRIL

Medidas totales (mm)

910 x 140 x 260

Código

• FMCA0001

PVP (€)

135

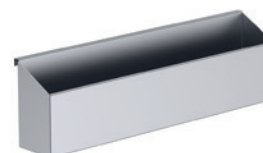

MESAS PARA CÓCTELES

MESA COCTELERA 1200 MM

Diseñada para la preparación de cócteles.

NUEVO <<<<

- Fabricada en acero inoxidable AISI 304 18/10 satinado.
- Frontal de 65 mm en punto redondo, totalmente soldado.
- Peto posterior de 40 mm totalmente soldado.
- Patas cuadradas de acero inoxidable AISI 304 18/10 de 40 x 40 mm para elevar la altura desde los 850 hasta los 920 mm.
- Fregadero de 275 x 250 x 165 mm con desagüe incorporado.
- Grifo monomando incluido.
- Moja-vasos a presión con rejilla desmontable.
- 1 recipiente para desperdicios extraíble.
- Incorpora 2 tablas de corte/golpeador cierra coctelera en polietileno, extraíbles para la limpieza, una de 190 x 280 x 20 mm y otra de 730 x 60 x 20 mm.
- Cuba aislada térmicamente con poliuretano inyectado ecológico de 725 x 400 x 215 mm y desagüe incorporado.
- Incorpora fondo perforado en toda la cuba, así como 2 separadores móviles.
- Capacidad cuba aislada: 1 zona para botellas, 2 zonas para hielo y 1 zona para 7 cubetas de GN 1/9 profundidad 100 mm (cubetas no incluidas)
- Carril rápido de 785 x 140 x 260 mm con capacidad para 7/9 botellas, fácilmente desmontable. Opción de añadir un segundo carril.
- 1 soporte para batidora o mezcladora, con orificio pasacables, fácilmente desmontable.

Se suministra montado.

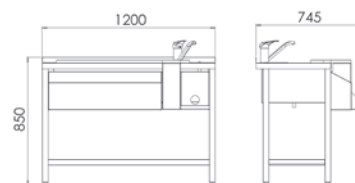

PRODUCTOS RELACIONADOS

PACK DE 4 O 6 RUEDAS pág. 82

RECIPIENTES GASTRONORM pág. 183



Medidas totales (mm)	Posición cubeta	Con marco de refuerzo	PVP (€)	Con estante	PVP (€)
1200 x 745 x 900	Derecha	• FMC0912D	1.855	• FMC1912D	1.895
1200 x 745 x 900	Izquierda	• FMC0912I	1.855	• FMC1912I	1.895

OPCIÓN SEGUNDO CARRIL

Medidas totales (mm)	Código	PVP (€)
785 x 140 x 260	• FMCA0002	135



MESAS PARA CÓCTELES

MESA COCTELERA 1600 MM

Diseñada para la preparación de cócteles.

- Fabricada en acero inoxidable AISI 304 18/10 satinado.
- Frontal de 65 mm en punto redondo, totalmente soldado.
- Peto posterior de 40 mm totalmente soldado.
- Patas cuadradas de acero inoxidable AISI 304 18/10 de 40 x 40 mm para elevar la altura desde los 850 hasta los 920 mm.
- Fregadero de 275 x 250 x 165 mm con desagüe incorporado.
- Grifo monomando incluido.
- Moja-vasos a presión con rejilla desmontable.
- 1 recipiente para desperdicios extraíble.
- Incorpora 2 tablas de corte/golpeador cierra coctelera en polietileno, extraíbles para la limpieza, una de 190 x 280 x 20 mm y otra de 730 x 60 x 20 mm.
- Cuba aislada térmicamente con poliuretano extrusionado de 1070 x 400 x 215 mm y desagüe incorporado.
- Incorpora fondo perforado en toda la cuba, así como 3 separadores móviles.
- Capacidad cuba aislada: 2 zonas para botellas, 2 zonas para hielo y 1 zona para 10 cubetas de GN 1/9 profundidad 100 mm (cubetas no incluidas)
- Carril rápido de 1190 x 140 x 260 mm con capacidad para 12/14 botellas, fácilmente desmontable. Opción de añadir un segundo carril.
- 1 soporte para batidora o mezcladora, con orificio pasacables, fácilmente desmontable.

Se suministra montado.

NUEVO

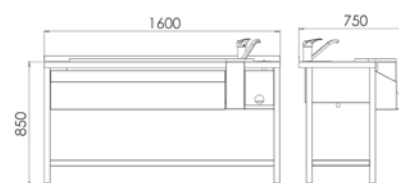

PRODUCTOS RELACIONADOS

PACK DE 4 O 6 RUEDAS [pág. 82](#)

RECIPIENTES GASTRONORM [pág. 183](#)



Medidas totales (mm)	Posición cubeta	Con marco de refuerzo	PVP (€)	Con estante	PVP (€)
1600 x 745 x 900	Derecha	• FMC0916D	2.387	• FMC1916D	2.387
1600 x 745 x 900	Izquierda	• FMC0916I	2.387	• FMC1916I	2.387

OPCIÓN SEGUNDO CARRIL

Medidas totales (mm)	Código	PVP (€)
1190 x 140 x 260	• FMCA0003	140



MESA COCTELERA 2000 MM

Diseñada para la preparación de cócteles.

- Fabricada en acero inoxidable AISI 304 18/10 satinado.
- Frontal de 65 mm en punto redondo, totalmente soldado.
- Peto posterior de 40 mm totalmente soldado.
- Patas cuadradas de acero inoxidable AISI 304 18/10 de 40 x 40 mm para elevar la altura desde los 850 hasta los 920 mm.
- 2 fregaderos de 275 x 250 x 165 mm con desagüe incorporado.
- 2 grifos monomando incluidos.
- 2 moja-vasos a presión con rejilla desmontable.
- 2 recipientes para desperdicios extraíbles.
- Incorpora 3 tablas de corte/golpeador cierra coctelera en polietileno, extraíbles para la limpieza, dos de 190 x 280 x 20 mm y una de 1265 x 60 x 20 mm.
- Cuba aislada térmicamente con poliuretano extrusionado de 1265 x 400 x 215 mm y desagüe incorporado.
- Incorpora fondo perforado en toda la cuba, así como 4 separadores móviles.
- Capacidad cuba aislada: 2 zonas para botellas, 3 zonas para hielo y 1 zona para 12 cubetas de GN 1/9 profundidad 100 mm (cubetas no incluidas)
- Carril rápido de 1265 x 140 x 260 mm con capacidad para 13/15 botellas, fácilmente desmontable. Opción de añadir un segundo carril.
- 2 soportes frontales para batidora o mezcladora, con orificio pasacables, fácilmente desmontable.

Se suministra montado.

NUEVO

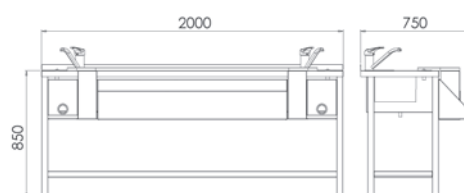
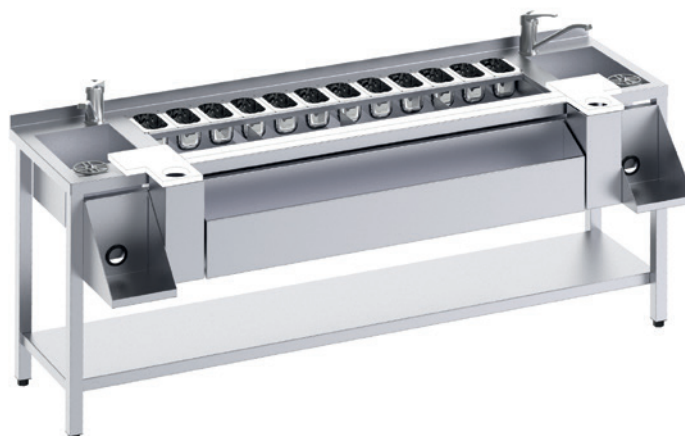

PRODUCTOS RELACIONADOS

PACK DE 4 O 6 RUEDAS pág. 82

RECIPIENTES GASTRONORM pág. 183

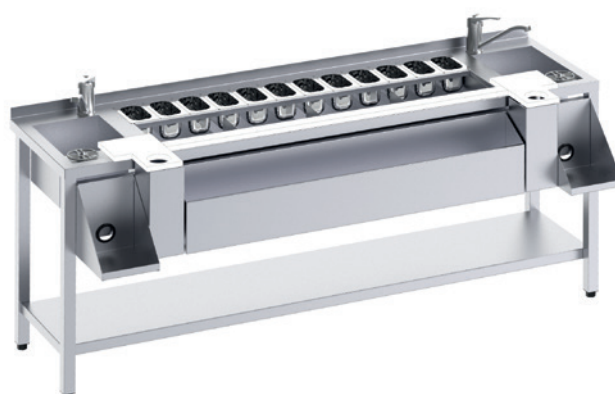
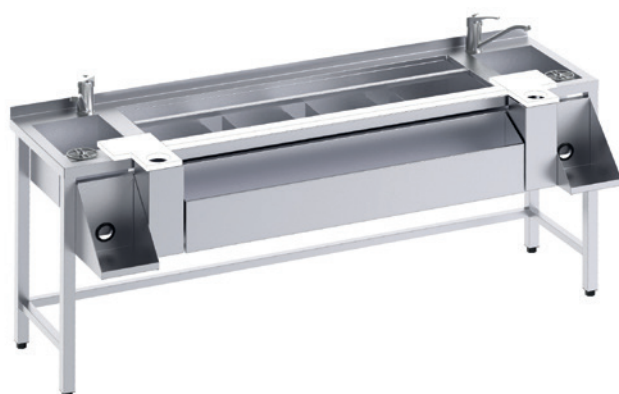

Medidas totales (mm)

2000 x 745 x 900

Con marco de refuerzo

• FMC09020

PVP (€)

2.998

Con estante

• FMC19020

PVP (€)

2.998

OPCIÓN SEGUNDO CARRIL

Medidas totales (mm)

1265 x 140 x 260

Código

• FMCA0004

PVP (€)

157

