

## LARGA

MP

Easy Plug

ver página 89

1000 W

850 W

750 W

500 W

440 W

400 W

350 W

310 W

## MINI

Mini MP

ver página 85

**Nuevo**

220 W

240 W

270 W

290 W



MicroMix



Mini MP  
160V.V.



Mini MP  
190 V.V.



Mini MP  
240 V.V.

Especial para pequeñas preparaciones

## COMPACTA

CMP

ver página 87



CMP 250 V.V.



CMP 300 V.V.



CMP 350 V.V.

15 litros

30 litros

45 litros

Especial para restauración



MP 350 Ultra



MP 450 Ultra



MP 550 Ultra



MP 600 Ultra



MP 800 Turbo

50 litros

100 litros

200 litros

300 litros

400 litros

Gran producción y colectividades

▶ Especial Emulsiones

▶ Especial pequeñas preparaciones

▶ Especial restauración hasta 45 litros

▶ Especial colectividades/ cocinas centrales  
Uso intensivo

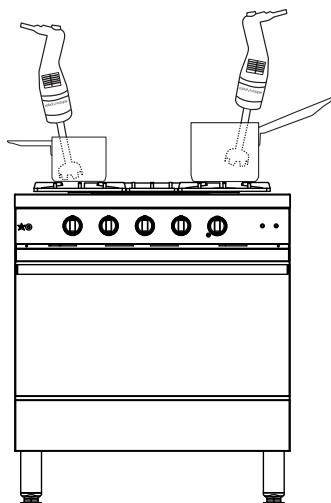

MicroMix Mini MP

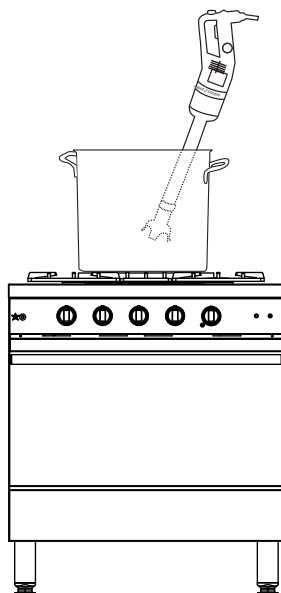

CMP

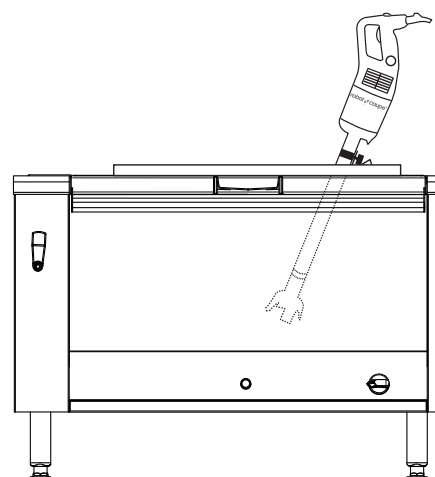

MP Ultra

## COMBI

Mini MP - CMP - MP Ultra - MP FW Ultra

ver  
página 93

ver  
página 93

ver  
página 94

ver  
página 96

Easy Plug

270 W



Mini MP 190 Combi

290 W



Mini MP 240 Combi

310 W



CMP 250 Combi

350 W



CMP 300 Combi

440 W



MP 350 Combi Ultra

500 W



MP 450 Combi Ultra

500 W



MP 450 FW Ultra

Especial  
pequeñas  
preparaciones

15 litros

30 litros

50 litros

100 litros

100 litros



### LIMPIEZA

Cuchilla y campana  
fácilmente desmontables



**HACCP**  
Consejo

En el marco del sistema HACCP, recomendamos a los usuarios que, una vez limpiados, guarden la campana y la cuchilla en una cámara fría.

1



2



### COMODIDAD DE USO

Soportes para marmitas fáciles de utilizar para trabajar sin fatigarse

#### 1 3 soportes para marmitas de acero inoxidable ajustables

- al diámetro del recipiente: de 330 a 650 mm
- al diámetro del recipiente: de 500 a 1000 mm
- al diámetro del recipiente: de 850 a 1300 mm

#### 2 1 soporte para marmita universal de acero inoxidable

para colocar sobre el borde del recipiente

**Nuevo**

## MicroMix®

¡¡¡La mejor elección de los chefs!!! ¡¡¡Pocos segundos bastan para realizar una emulsión perfecta!!!

### EFICACIA

Diseño de la campana estudiado para ofrecer una gran rapidez de ejecución. Aparato potente y silencioso.

### SOLIDEZ

Tubo, campana, virola y herramientas totalmente de ACERO INOXIDABLE.

### ERGONOMÍA

Variador de velocidad fácilmente accesible y preciso. Cable extensible en espiral para facilitar.

### HIGIENE

Sencillo desmontaje del tubo y accesorios para lavarlos fácilmente. Práctico soporte mural para guardar el triturador y sus accesorios.



### AEROMIX

Patentado



Herramienta patentada, diseñada especialmente para realizar emulsiones instantáneas aéreas y voluminosas, con una excelente firmeza en el plato.



### LA CUCHILLA

Realización de todo tipo de sopas y salsas en pequeñas cantidades.



### MicroMix®

Potencia	220 Watts
Voltaje	Monofásico 230 V
Velocidad	variable de 1500 a 14000rpm
Cuchilla, Aeromix y tubo	Todo de acero inoxidable, 165 mm de longitud
Aeromix y cuchilla	desmontable
Se entrega con	1 soporte mural de acero inoxidable
Dimensiones	Longitud 430 mm, Ø 61 mm
Peso bruto	1,4 Kg

**Nuevo**

### Lote de 6 MicroMix®

Pack especial merchandising para colocar 6 MicroMix en las estanterías de las exposiciones.

**Nuevo**



Ref.	Descripción	Unidad de venta	Precio de la unidad de venta	Embalado por	Price
34900	MicroMix 230/50/1	1	195 €	1	195 €
34950	Lote de 6 MicroMix 230/50/1	1	190 €	6	190 € x6 = 1 140 €

## GAMA MINI

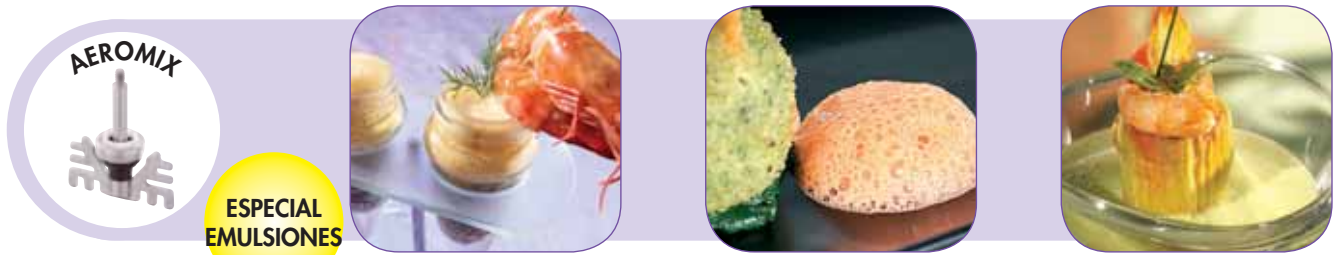

AEROMIX

ESPECIAL EMULSIONES

**Mini MP 160 V.V., Mini MP 190 V.V., Mini MP 240 V.V.**  
**Mini tamaño, potente y robusto**  
**Especial para pequeñas preparaciones**



Mango con forma ergonómica para una mejor manipulación del aparato y trabajar sin fatigarse.



Botón de velocidad variable para un ajuste visual.



Cuchilla, disco y tubo de acero inoxidable, desmontables para una higiene perfecta.



Motores potentes para una mayor vida útil del aparato.



Cuchilla diseñada para una calidad de trabajo óptimo.

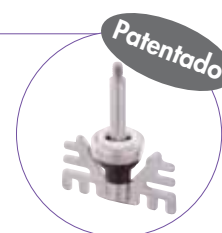

Herramienta especial **Aeromix** para la realización de emulsiones al momento de gran volumen que se mantienen excelentemente en el plato.



Mini MP 160 VV

Mini MP 190 VV

Mini MP 240 VV

## GAMA MINI



CAMPANA DE ACERO INOXIDABLE

AEROMIX ESPECIAL EMULSIONES



### Mini MP 160 V.V. - Mini MP 190 V.V. - Mini MP 240 V.V.

 Cuchilla, campana y tubo de acero inoxidable  
Se entrega con 1 soporte mural de acero inoxidable

#### Mini MP 160 V.V.

Potencia	240 Watts
Voltaje	Monofásico 230 V
Velocidad	variable de 2000 a 12500 rpm
Cuchilla, campana y tubo	de acero inoxidable de una longitud de 160 mm
Dimensiones	Longitud total 430 mm, Ø 78 mm
Peso bruto	2,4 Kg

Ref. **34740** - Mini MP 160 V.V. 230V/50/1

**235 €**

#### Mini MP 190 V.V.

Potencia	270 Watts
Voltaje	Monofásico 230 V
Velocidad	variable de 2000 a 12500 rpm
Cuchilla, campana y tubo	de acero inoxidable de una longitud de 190 mm
Campana desmontable	Dispositivo exclusivo patentado por Robot-Coupe
Dimensiones	Longitud total 475 mm, Ø 78 mm
Peso bruto	2,5 Kg

Ref. **34750** - Mini MP 190 V.V. 230V/50/1

**265 €**

Ref. **27333** - Caja de batidora Mini MP 190 V.V.

**153 €**

#### Mini MP 240 V.V.

Potencia	290 Watts
Voltaje	Monofásico 230 V
Velocidad	variable de 2000 a 12500 rpm
Cuchilla, campana y tubo	de acero inoxidable de una longitud de 240 mm
Campana desmontable	Dispositivo exclusivo patentado por Robot-Coupe
Dimensiones	Longitud total 520 mm, Ø 78 mm
Peso bruto	2,5 Kg

Ref. **34760** - Mini MP 240 V.V. 230V/50/1

**295 €**

Ref. **27333** - Caja de batidora Mini MP 240 V.V.

**153 €**

#### Función Batidor



#### Mini MP 190 Combi

Ver página 93

#### Mini MP 240 Combi

Ver página 93

## GAMA COMPACTA

Compacto, Manejable, eficiente "Especial Restauración"



### POTENCIA

Motorización reforzada: + 15% para una máquina cada vez más eficaz.



### COMODIDAD

Velocidad variable para preparaciones elaboradas que permiten un uso flexible



### ERGONOMÍA

Aparato compacto, ligero y fácil de manipular.



### HIGIENE

Campana y cuchilla de acero inoxidable desmontables para una limpieza y un mantenimiento más fáciles.



### POLIVALENCIA

Los modelos CMP Combi (Batidoras +varillas) también están equipados con una nueva campana totalmente inoxidable.



### EFICACIA

Calidad de triturado óptimo con gran fineza del producto acabado en un tiempo mínimo.



## GAMA COMPACTA



**CAMPANA DE ACERO INOXIDABLE**

### CMP 250 V.V. - CMP 300 V.V. - CMP 350 V.V.



Velocidad autorregulable  
Pie con campana y cuchilla de acero inoxidable desmontables, dispositivo exclusivo patentado por Robot-Coupe  
Se entrega con 1 soporte mural de acero inoxidable

**VARIADOR DE VELOCIDAD**

#### CMP 250 V.V.

Potencia 310 Watts  
Voltaje Monofásico 230 V  
Velocidad variable de 2300 a 9600 rpm  
Cuchilla, campana y tubo de acero inoxidable de una longitud de 250 mm  
Dimensiones Longitud total 610 mm, Ø 94 mm  
Peso bruto 3,9 Kg

Ref. **34240A - CMP 250 V.V. 230V/50/1**

**305 €**

#### CMP 300 V.V.

Potencia 350 Watts  
Voltaje Monofásico 230 V  
Velocidad variable de 2300 a 9600 rpm  
Cuchilla, campana y tubo de acero inoxidable de una longitud de 300 mm  
Dimensiones Longitud total 660 mm, Ø 94 mm  
Peso bruto 3,9 Kg

Ref. **34230A - CMP 300 V.V. 230V/50/1**

**385 €**

#### CMP 350 V.V.

Potencia 400 Watts  
Voltaje Monofásico 230 V  
Velocidad variable de 2300 a 9600 rpm  
Cuchilla, campana y tubo de acero inoxidable de una longitud de 350 mm  
Dimensiones Longitud total 718 mm, Ø 94 mm  
Peso bruto 4,1 Kg

Ref. **34250A - CMP 350 V.V. 230V/50/1**

**420 €**

#### Función Batidor



#### CMP 250 Combi

Ver página 93

#### CMP 300 Combi

Ver página 93

## GAMA LARGA



**ACERO INOXIDABLE**

ACERO INOXIDABLE

ACERO INOXIDABLE

ACERO INOXIDABLE

ACERO INOXIDABLE

### ERGONOMIA



**Mango ergonómico** para mayor comodidad de uso.



Para los modelos de velocidad variable y los Combi, hay un **botón de variación de velocidad fácil de manipular con una sola mano.**



**Uña situada en la parte inferior del bloque motor** que puede utilizarse como punto de apoyo y soporte en el borde de una marmita o recipiente para facilitar su manipulación.



**Nuevo sistema de recojida del cable de alimentación** para guardarlo más fácilmente y optimizar la duración de su vida útil.

### CABLE DE ALIMENTACIÓN DESMONTABLE



**Nuevo sistema patentado «Easy Plug»** que facilita el desmontaje y sustitución del cable de alimentación en caso de reparación del servicio técnico.

### HYGIENE

**Campana y cuchilla de acero inoxidable desmontables para facilitar la limpieza.**





## GAMA LARGA



### MP 350 Ultra - MP 350 V.V. Ultra - MP 450 Ultra - MP 450 V.V. Ultra

 Pie con campana y cuchilla de acero inoxidable desmontables, dispositivo exclusivo patentado por Robot-Coupe. Se entrega con 1 soporte mural de acero inoxidable

#### MP 350 Ultra

Potencia 440 Watts  
 Voltaje Monofásico 230 V  
 Velocidad 9500 rpm  
 Cuchilla, campana y tubo de acero inoxidable de una longitud de 350 mm  
 Dimensiones Longitud 740 mm, Ø 125 mm  
 Peso bruto 6,2 Kg

Ref. 34800 - MP 350 Ultra 230V/50/1 **420 €**

#### MP 350 V.V. Ultra

VARIADOR DE VELOCIDAD

Potencia 440 Watts  
 Voltaje Monofásico 230 V  
 Velocidad variable de 1500 a 9000 rpm  
 Cuchilla, campana y tubo de acero inoxidable de una longitud de 350 mm  
 Dimensiones Longitud 740 mm, Ø 125 mm  
 Peso bruto 6,4 Kg

Ref. 34840 - MP 350 V.V. Ultra 230V/50/1 **450 €**



#### MP 450 Ultra

Potencia 500 Watts  
 Voltaje Monofásico 230 V  
 Velocidad 9500 rpm  
 Cuchilla, campana y tubo de acero inoxidable de una longitud de 450 mm  
 Dimensiones Longitud 840 mm, Ø 125 mm  
 Peso bruto 6,3 Kg

Ref. 34810 - MP 450 Ultra 230V/50/1 **445 €**

#### MP 450 V.V. Ultra

VARIADOR DE VELOCIDAD

Potencia 500 Watts  
 Voltaje Monofásico 230 V  
 Velocidad variable de 1500 a 9000 rpm  
 Cuchilla, campana y tubo de acero inoxidable de una longitud de 450 mm  
 Dimensiones Longitud 840 mm, Ø 125 mm  
 Peso bruto 6,5 Kg

Ref. 34850 - MP 450 V.V. Ultra 230V/50/1 **475 €**

#### Función Batidor



#### MP 350 Combi Ultra

Ver página 94

#### MP 450 Combi Ultra

Ver página 94

#### SOPORTES PARA MARMITAS DE ACERO INOXIDABLE

1



2



#### 3 soportes para marmitas

1

Ref. 27363 - para marmita de Ø 330 a 650 mm **233 €**

Ref. 27364 - para marmita de 500 a 1000 mm **243 €**

Ref. 27365 - para marmita de 850 a 1300 mm **260 €**

#### 1 soporte de marmita universal

2

Ref. 27358 - para todos los diámetros de marmitas **71 €**

## GAMA LARGA

### MP 550 Ultra - MP 600 Ultra - MP 800 Turbo

- ⚡ Pie con campana y cuchilla de acero inoxidable desmontables, dispositivo exclusivo patentado por Robot-Coupe
- Se entrega con 1 soporte mural de acero inoxidable
- Se aconseja emplear con un soporte para marmita

### MP 550 Ultra

Potencia	750 Watts
Voltage	Monofásico 230 V
Velocidad	9000 rpm
Cuchilla, campana y tubo	de acero inoxidable de una longitud de 550 mm
Dimensiones	Longitud 940 mm, Ø 125 mm
Peso bruto	6,6 Kg

Ref. **34820 - MP 550 Ultra** 230V/50/1 **615 €**

### MP 600 Ultra

Potencia	850 Watts
Voltage	Monofásico 230 V
Velocidad	9500 rpm
Cuchilla, campana y tubo	de acero inoxidable de una longitud de 600 mm
Dimensiones	Longitud 980 mm, Ø 125 mm
Peso bruto	7,4 Kg

Ref. **34830 - MP 600 Ultra** 230V/50/1 **845 €**

### MP 800 Turbo

Potencia	1000 Watts	<b>EBS</b>
Voltage	Monofásico 230 V	
Velocidad	9500 rpm	
Cuchilla, campana y tubo	de acero inoxidable de una longitud de 740 mm	
Asa ergonómica	doble para aportar mayor comodidad de uso y facilidad de desplazamiento	
Nueva tecnología EBS	(Electronic Booster System), dispositivo electrónico que mejora el rendimiento del motor	
Dimensiones	Longitud 1130 mm, Ø 125 mm	
Peso bruto	9,2 Kg	

Ref. **34890 - MP 800 Turbo** 230V/50/1 **990 €**



### SOPORTES PARA MARMITAS DE ACERO INOXIDABLE

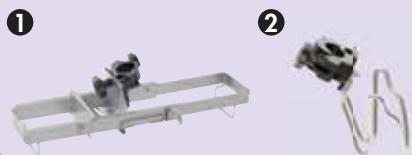

<b>3 soportes para marmitas</b>	<b>1</b>
Ref. <b>27363</b> - para marmita de Ø 330 a 650 mm	<b>233 €</b>
Ref. <b>27364</b> - para marmita de 500 a 1000 mm	<b>243 €</b>
Ref. <b>27365</b> - para marmita de 850 a 1300 mm	<b>260 €</b>
<b>1 soporte de marmita universal</b>	<b>2</b>
Ref. <b>27358</b> - para todos los diámetros de marmitas	<b>71 €</b>

## Batidores utilizados con la gama Combi

El accesorio batidor Robot-Coupe disponible en los Mini MP Combi, CMP Combi, MP Combi Ultra y MP FW le permitirá...



MP

CMP

Mini MP

### EMULSIONAR

vinagretas,  
mayonesa,  
rouille,  
salsa verde  
o cóctel...



### MEZCLAR

Pasta de crepes,  
sazonamientos...



### DESGRANAR

Sémola, arroz,  
trigo, quinoa...



### BATIR

Claras de huevo,  
mousse de  
chocolate,  
chantilly...



### TRITURAR/AMASAR

purés,  
pasta de buñuelos,  
masas para  
freír...



## GAMA Combi

Mini MP 190 Combi - Mini MP 240 Combi - CMP 250 Combi - CMP 300 Combi

- ⚙️ Velocidad autorregulable
- Se entrega con 1 soporte mural de acero inoxidable

### Mini MP 190 Combi

Potencia	270 Watts
Voltaje	Monofásico 230 V
Velocidad	variable de 2000 a 12500 rpm trituradora de 350 a 1560 rpm batidora
Cuchilla, campana y tubo	de acero inoxidable de una longitud de 190 mm
Dimensiones	Longitud con tubo: 470 mm con batidor: 535 mm, Ø 78 mm

Peso bruto 2,7 Kg

Ref. **34770 - Mini MP 190 Combi** 230V/50/1 **375 €**

### Mini MP 240 Combi

Potencia	290 Watts
Voltaje	Monofásico 230 V
Velocidad	variable de 2000 a 12500 rpm trituradora de 350 a 1560 rpm batidora
Cuchilla, campana y tubo	de acero inoxidable de una longitud de 240 mm
Dimensiones	Longitud con tubo: 535 mm con batidor: 550 mm, Ø 78 mm

Peso bruto 2,8 Kg

Ref. **34780 - Mini MP 240 Combi** 230V/50/1 **430 €**

### CMP 250 Combi

Potencia	310 Watts
Voltaje	Monofásico 230 V
Velocidad	variable de 2300 a 9600 rpm trituradora de 500 a 1800 rpm batidora
Cuchilla, campana y tubo	de acero inoxidable de una longitud de 250 mm
Caja de batidora	métalica
Dimensiones	Longitud con tubo: 640 mm con batidor: 610 mm, Ø 125 mm

Peso bruto 5,6 Kg

Ref. **34300A - CMP 250 Combi** 230V/50/1 **490 €**

Ref. **27249 - Pie para triturador CMP 250 Combi** **126 €**

Ref. **29819 - Bloque motor CMP 250 Combi** **250 €**

### CMP 300 Combi

Potencia	350 Watts
Voltaje	Monofásico 230 V
Velocidad	variable de 2300 a 9600 rpm trituradora de 500 a 1800 rpm batidora
Cuchilla, campana y tubo	de acero inoxidable de una longitud de 300 mm
Caja de batidora	métalica
Dimensiones	Longitud con tubo: 700 mm con batidor: 610 mm, Ø 125 mm

Peso bruto 5,7 Kg

Ref. **34310A - CMP 300 Combi** 230V/50/1 **560 €**

Ref. **27250 - Pie para triturador CMP 300 Combi** **141 €**

Ref. **27248 - Caja y batidora CMP Combi** **183 €**

Ref. **29820 - Bloque motor CMP 300 Combi** **300 €**



## GAMA Combi



**CAMPANA DE ACERO INOXIDABLE**

« Easy Plug » Sistema

VARIADOR DE VELOCIDAD

### MP 350 Combi Ultra - MP 450 Combi Ultra

- Velocidad autorregulable
- Pie con campana y cuchilla de acero inoxidable desmontables, dispositivo exclusivo patentado por Robot-Coupe
- Nueva caja de batidora metálica de mayor resistencia para preparar masa para crepes y puré de patatas
- Se entrega con 1 soporte mural de acero inoxidable

### MP 350 Combi Ultra

Potencia	440 Watts
Voltaje	Monofásico 230 V
Velocidad	variable de 1500 a 9000 rpm trituradora de 250 a 1500 rpm batidora
Cuchilla, campana y tubo	de acero inoxidable de una longitud de 350 mm
Dimensiones	Longitud con tubo: 790 mm con batidor: 805 mm, Ø 125 mm
Peso bruto	7,9 Kg
Ref. 34860 - MP 350 Combi Ultra 230V/50/1	<b>675 €</b>

### MP 450 Combi Ultra

Potencia	500 Watts
Voltaje	Monofásico 230 V
Velocidad	variable de 1500 a 9000 rpm trituradora de 250 a 1500 rpm batidora
Cuchilla, campana y tubo	de acero inoxidable de una longitud de 450 mm
Dimensiones	Longitud con tubo: 890 mm con batidor: 840 mm, Ø 125 mm
Peso bruto	8,2 Kg
Ref. 34870 - MP 450 Combi Ultra 230V/50/1	<b>705 €</b>
Ref. 39354 - Pie para triturador MP 350 Combi Ultra	<b>156 €</b>
Ref. 39355 - Pie para triturador MP 450 Combi Ultra	<b>156 €</b>
Ref. 27210 - Caja y batidora metálica MP Combi	<b>217 €</b>
Ref. 27355 - Accesorio mezclador ①	<b>392 €</b>

## Caja del batidor de metal reforzada



#### ROBUSTEZ

- Engranajes colocados sobre **dos piezas metálicas paralelas** que les confieren gran robustez, para soportar importantes esfuerzos.

#### ERGONOMIA

- Enganche fácil** de las varillas en la caja y de la caja al bloque motor para que el montaje y el desmontaje sean sencillos.

#### HIGIENE

- Varillas con revestimiento** para asegurar una higiene perfecta (diseño sin zonas de retención de alimentos).

### SOPORTES PARA MARMITAS DE ACERO INOXIDABLE

①



②



#### 3 soportes para marmitas ①

Ref. 27363 - para marmita de Ø 330 a 650 mm	<b>233 €</b>
Ref. 27364 - para marmita de 500 a 1000 mm	<b>243 €</b>
Ref. 27365 - para marmita de 850 a 1300 mm	<b>260 €</b>

#### 1 soporte de marmita universal ②

Ref. 27358 - para todos los diámetros de marmitas	<b>71 €</b>
---	-------------

## GAMA Combi

### MP 450 XL FW Ultra

VARIADOR DE VELOCIDAD

Potencia	500 Watts
Voltaje	Monofásico 230 V
Velocidad variable	de 150 a 510 rpm.
Velocidad	autorregulable.
Utensilio mezclador	desmontable de una longitud de 690 mm.
Caja del batidor	ultrarresistente para preparaciones del tipo puré de patatas.
Se entrega con	el siguiente elemento 1 soporte mural de acero inoxidable.
Dimensiones	longitud 1210 mm, Ø 175 mm.
Peso bruto	8,6 Kg

Ref. 34280 - MP 450 XL FW Ultra 230V/50/1

710 €

« Easy Plug » Sistema



### ACCESORIO MEZCLADOR

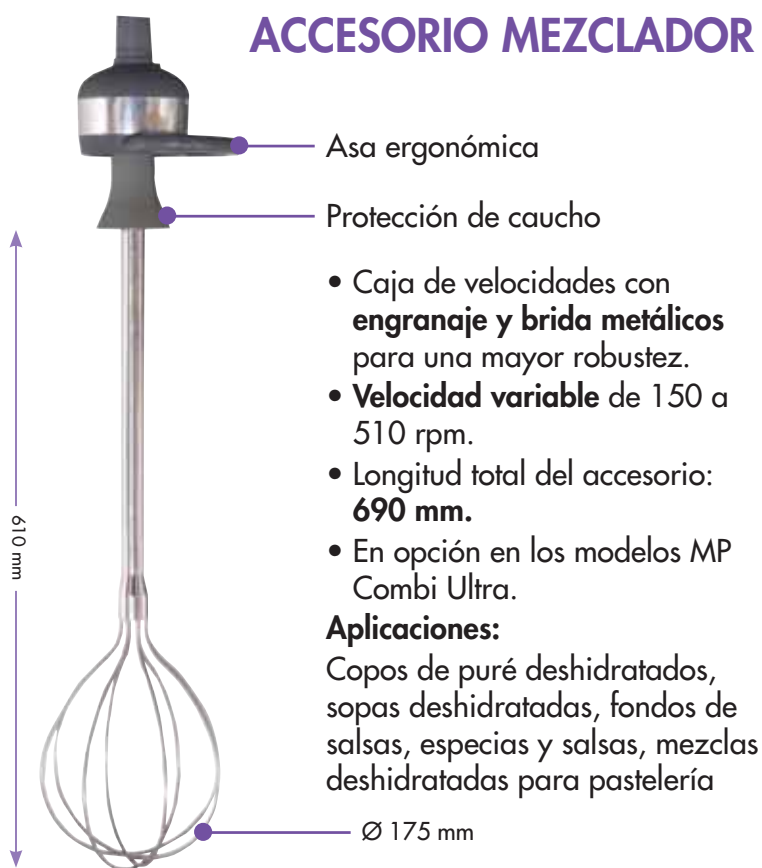

Asa ergonómica

Protección de caucho

- Caja de velocidades con engranaje y brida metálicos para una mayor robustez.
- **Velocidad variable** de 150 a 510 rpm.
- Longitud total del accesorio: **690 mm.**
- En opción en los modelos MP Combi Ultra.

#### Aplicaciones:

Copos de puré deshidratados, sopas deshidratadas, fondos de salsas, especias y salsas, mezclas deshidratadas para pastelería

Ø 175 mm



## GAMA Combi



«Easy Plug»  
Sistema

### MP 450 FW Ultra

VARIADOR DE VELOCIDAD

Potencia	500 Watts.
Voltaje	Monofásico 230 V.
Velocidad	variable de 250 a 1500 rpm.
Velocidad	autorregulable.
Nueva caja	de batidora metálica de mayor resistencia para preparar masa para crepes y puré de patatas. con el siguiente elemento: 1 soporte mural de acero inoxidable.
Se entrega	
Longitud batidora	280 mm
Longitud Total	800 mm - Ø 125 mm.
Peso bruto	8,6 Kg

Ref. 34880 - MP 450 FW Ultra 230V/50/1

535 €

### 3 VELOCIDAD VARIABLE

