

LARGA

MP

Easy Plug

ver página 89

1000 W

850 W

750 W

500 W

440 W

400 W

350 W

310 W

MINI

Mini MP

ver página 85

Nuevo

220 W

240 W

270 W

290 W

165 mm

160 mm

190 mm

240 mm

MicroMix

Mini MP 160V.V.

Mini MP 190 V.V.

Mini MP 240 V.V.

CMP 250 V.V.

CMP 300 V.V.

CMP 350 V.V.

MP 350 Ultra

MP 450 Ultra

MP 550 Ultra

MP 600 Ultra

MP 800 Turbo

15 litros

30 litros

45 litros

50 litros

100 litros

200 litros

300 litros

400 litros

Especial para pequeñas preparaciones

Especial para restauración

Gran producción y colectividades

▶ Especial Emulsiones

▶ Especial pequeñas preparaciones

▶ Especial restauración hasta 45 litros

▶ Especial colectividades/ cocinas centrales
Uso intensivo

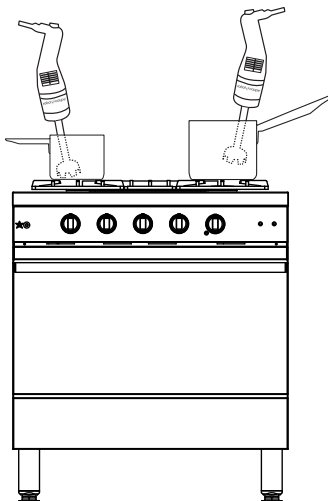

MicroMix Mini MP

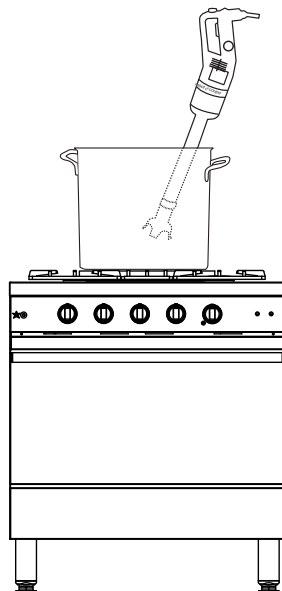

CMP

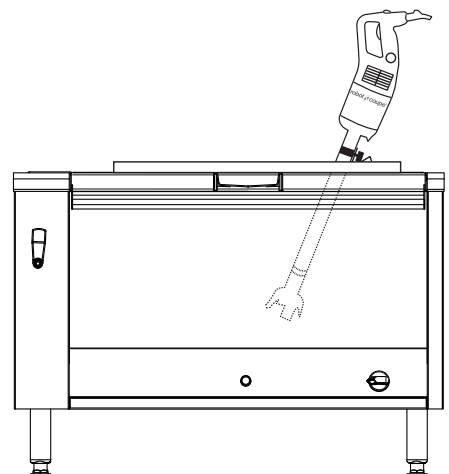

MP Ultra

COMBI

Mini MP - CMP - MP Ultra - MP FW Ultra

ver
página 93

ver
página 93

ver
página 94

ver
página 96

Easy Plug

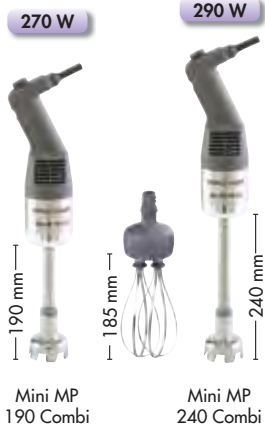

Especial
pequeñas
preparaciones



15 litros



30 litros



50 litros

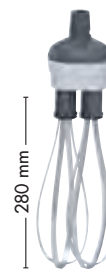

100 litros



100 litros



LIMPIEZA

Cuchilla y campana
fácilmente desmontables



En el marco del sistema HACCP, recomendamos a los usuarios que, una vez limpiados, guarden la campana y la cuchilla en una cámara fría.



COMODIDAD DE USO

Soportes para marmitas fáciles de utilizar para trabajar sin fatigarse

1 3 soportes para marmitas de acero inoxidable ajustables

- al diámetro del recipiente: de 330 a 650 mm
- al diámetro del recipiente: de 500 a 1000 mm
- al diámetro del recipiente: de 850 a 1300 mm

2 1 soporte para marmita universal de acero inoxidable

para colocar sobre el borde del recipiente

Nuevo

MicroMix®

¡¡¡La mejor elección de los chefs!!! ¡¡¡Pocos segundos bastan para realizar una emulsión perfecta!!!

EFICACIA

Diseño de la campana estudiado para ofrecer una gran rapidez de ejecución. Aparato potente y silencioso.

SOLIDEZ

Tubo, campana, virola y herramientas totalmente de ACERO INOXIDABLE.

ERGONOMÍA

Variador de velocidad fácilmente accesible y preciso.
Cable extensible en espiral para facilitar.

HIGIENE

Sencillo desmontaje del tubo y accesorios para lavarlos fácilmente.
Práctico soporte mural para guardar el triturador y sus accesorios.



AEROMIX

Patentado

Herramienta patentada, diseñada especialmente para realizar emulsiones instantáneas aéreas y voluminosas, con una excelente firmeza en el plato.



LA CUCHILLA

Realización de todo tipo de sopas y salsas en pequeñas cantidades.



MicroMix®

Potencia	220 Watts
Voltaje	Monofásico 230 V
Velocidad	variable de 1500 a 14000rpm
Cuchilla, Aeromix y tubo	Todo de acero inoxidable, 165 mm de longitud
Aeromix y cuchilla	desmontable
Se entrega con	1 soporte mural de acero inoxidable
Dimensiones	Longitud 430 mm, Ø 61 mm
Peso bruto	1,4 Kg

Nuevo

Lote de 6 MicroMix®

Pack especial merchandising para colocar 6 MicroMix en las estanterías de las exposiciones.

Nuevo

Ref.	Descripción	Unidad de venta	Precio de la unidad de venta	Embalado por	Price
34900	MicroMix 230/50/1	1	190 €	1	190 €
34950	Lote de 6 MicroMix 230/50/1	1	185 €	6	185 € x6 = 1 110 €

GAMA MINI



ESPECIAL EMULSIONES

Mini MP 160 V.V., Mini MP 190 V.V., Mini MP 240 V.V.
Mini tamaño, potente y robusto
Especial para pequeñas preparaciones



Mango con forma ergonómica para una mejor manipulación del aparato y trabajar sin fatigarse.



Botón de velocidad variable para un ajuste visual.



Cuchilla, disco y tubo de acero inoxidable, desmontables para una higiene perfecta.



Motores potentes para una mayor vida útil del aparato.

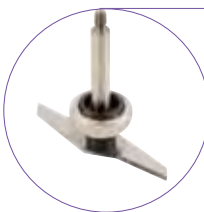

Cuchilla diseñada para una calidad de trabajo óptimo.

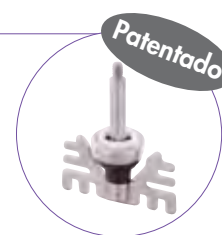

Herramienta especial **Aeromix** para la realización de emulsiones al momento de gran volumen que se mantienen excelentemente en el plato.



Mini MP 160 VV

Mini MP 190 VV

Mini MP 240 VV

GAMA MINI



CAMPANA
DE ACERO
INOXIDABLE

AEROMIX
ESPECIAL EMULSIONES



Mini MP 160 V.V. - Mini MP 190 V.V. - Mini MP 240 V.V.

 Cuchilla, campana y tubo de acero inoxidable
Se entrega con 1 soporte mural de acero inoxidable

Mini MP 160 V.V.

Potencia	240 Watts
Voltaje	Monofásico 230 V
Velocidad	variable de 2000 a 12500 rpm
Cuchilla, campana y tubo	de acero inoxidable de una longitud de 160 mm
Dimensiones	Longitud total 430 mm, Ø 78 mm
Peso bruto	2,4 Kg

Ref. **34740** - Mini MP 160 V.V. 230V/50/1

230 €

Mini MP 190 V.V.

Potencia	270 Watts
Voltaje	Monofásico 230 V
Velocidad	variable de 2000 a 12500 rpm
Cuchilla, campana y tubo	de acero inoxidable de una longitud de 190 mm
Campana desmontable	Dispositivo exclusivo patentado por Robot-Coupe
Dimensiones	Longitud total 475 mm, Ø 78 mm
Peso bruto	2,5 Kg

Ref. **34750** - Mini MP 190 V.V. 230V/50/1

260 €

Ref. **27333** - Caja de batidora Mini MP 190 V.V.

150 €

Mini MP 240 V.V.

Potencia	290 Watts
Voltaje	Monofásico 230 V
Velocidad	variable de 2000 a 12500 rpm
Cuchilla, campana y tubo	de acero inoxidable de una longitud de 240 mm
Campana desmontable	Dispositivo exclusivo patentado por Robot-Coupe
Dimensiones	Longitud total 520 mm, Ø 78 mm
Peso bruto	2,5 Kg

Ref. **34760** - Mini MP 240 V.V. 230V/50/1

290 €

Ref. **27333** - Caja de batidora Mini MP 240 V.V.

150 €

Función Batidor



Mini MP 190 Combi

Ver página 93

Mini MP 240 Combi

Ver página 93

GAMA COMPACTA CMP

Compacto, Manejable, eficiente "Especial Restauración"



POTENCIA

Motorización reforzada: + 15% para una máquina cada vez más eficaz.



COMODIDAD

Velocidad variable para preparaciones elaboradas que permiten un uso flexible



ERGONOMÍA

Aparato compacto, ligero y fácil de manipular.



HIGIENE

Campana y cuchilla de acero inoxidable desmontables para una limpieza y un mantenimiento más fáciles.



POLIVALENCIA

Los modelos CMP Combi (Batidoras +varillas) también están equipados con una nueva campana totalmente inoxidable.



EFICACIA

Calidad de triturado óptimo con gran fineza del producto acabado en un tiempo mínimo.



GAMA COMPACTA CMP

CAMPANA
DE ACERO
INOXIDABLE

CMP 250 V.V. - CMP 300 V.V. - CMP 350 V.V.



Velocidad autorregulable

Pie con campana y cuchilla de acero inoxidable desmontables, dispositivo exclusivo patentado por Robot-Coupe
Se entrega con 1 soporte mural de acero inoxidableVARIADOR DE
VELOCIDAD

CMP 250 V.V.

Potencia	310 Watts
Voltaje	Monofásico 230 V
Velocidad	variable de 2300 a 9600 rpm
Cuchilla, campana y tubo	de acero inoxidable de una longitud de 250 mm
Dimensiones	Longitud total 610 mm, Ø 94 mm
Peso bruto	3,9 Kg

Ref. 34240A - CMP 250 V.V. 230V/50/1

300 €

CMP 300 V.V.

Potencia	350 Watts
Voltaje	Monofásico 230 V
Velocidad	variable de 2300 a 9600 rpm
Cuchilla, campana y tubo	de acero inoxidable de una longitud de 300 mm
Dimensiones	Longitud total 660 mm, Ø 94 mm
Peso bruto	3,9 Kg

Ref. 34230A - CMP 300 V.V. 230V/50/1

375 €

CMP 350 V.V.

Potencia	400 Watts
Voltaje	Monofásico 230 V
Velocidad	variable de 2300 a 9600 rpm
Cuchilla, campana y tubo	de acero inoxidable de una longitud de 350 mm
Dimensiones	Longitud total 718 mm, Ø 94 mm
Peso bruto	4,1 Kg

Ref. 34250A - CMP 350 V.V. 230V/50/1

410 €

Función Batidor



CMP 250 Combi

Ver página 93

CMP 300 Combi

Ver página 93

GAMA LARGA MP Ultra



ERGONOMIA



Mango ergonómico para mayor comodidad de uso.



Para los modelos de velocidad variable y los Combi, hay un **botón de variación de velocidad fácil de manipular con una sola mano.**



Uña situada en la parte inferior del bloque motor que puede utilizarse como punto de apoyo y soporte en el borde de una marmita o recipiente para facilitar su manipulación.



Nuevo sistema de recojida del cable de alimentación para guardarlo más fácilmente y optimizar la duración de su vida útil.

CABLE DE ALIMENTACIÓN DESMONTABLE



Nuevo sistema patentado «Easy Plug» que facilita el desmontaje y sustitución del cable de alimentación en caso de reparación del servicio técnico.

HYGIENE

Campana y cuchilla de acero inoxidable desmontables para facilitar la limpieza.



GAMA LARGA MP Ultra



CAMPANA DE ACERO INOXIDABLE

« Easy Plug » Sistema

MP 350 Ultra - MP 350 V.V. Ultra - MP 450 Ultra - MP 450 V.V. Ultra

🔧 Pie con campana y cuchilla de acero inoxidable desmontables, dispositivo exclusivo patentado por Robot-Coupe
Se entrega con 1 soporte mural de acero inoxidable

MP 350 Ultra

Potencia	440 Watts
Voltaje	Monofásico 230 V
Velocidad	9500 rpm
Cuchilla, campana y tubo	de acero inoxidable de una longitud de 350 mm
Dimensiones	Longitud 740 mm, Ø 125 mm
Peso bruto	6,2 Kg

Ref. 34800 - MP 350 Ultra 230V/50/1

410 €

MP 350 V.V. Ultra

VARIADOR DE VELOCIDAD

Potencia	440 Watts
Voltaje	Monofásico 230 V
Velocidad	variable de 1500 a 9000 rpm
Cuchilla, campana y tubo	de acero inoxidable de una longitud de 350 mm
Dimensiones	Longitud 740 mm, Ø 125 mm
Peso bruto	6,4 Kg

Ref. 34840 - MP 350 V.V. Ultra 230V/50/1

440 €



CAMPANA DE ACERO INOXIDABLE

« Easy Plug » Sistema

MP 450 Ultra

Potencia	500 Watts
Voltaje	Monofásico 230 V
Velocidad	9500 rpm
Cuchilla, campana y tubo	de acero inoxidable de una longitud de 450 mm
Dimensiones	Longitud 840 mm, Ø 125 mm
Peso bruto	6,3 Kg

Ref. 34810 - MP 450 Ultra 230V/50/1

435 €

MP 450 V.V. Ultra

VARIADOR DE VELOCIDAD

Potencia	500 Watts
Voltaje	Monofásico 230 V
Velocidad	variable de 1500 a 9000 rpm
Cuchilla, campana y tubo	de acero inoxidable de una longitud de 450 mm
Dimensiones	Longitud 840 mm, Ø 125 mm
Peso bruto	6,5 Kg

Ref. 34850 - MP 450 V.V. Ultra 230V/50/1

465 €

Función Batidor



MP 350 Combi Ultra

Ver página 94

MP 450 Combi Ultra

Ver página 94

SOPORTES PARA MARMITAS DE ACERO INOXIDABLE



3 soportes para marmitas

①

Ref. 27363 - para marmita de Ø 330 a 650 mm

228 €

Ref. 27364 - para marmita de 500 a 1000 mm

238 €

Ref. 27365 - para marmita de 850 a 1300 mm

254 €

1 soporte de marmita universal

②

Ref. 27358 - para todos los diámetros de marmitas

69 €

GAMA LARGA MP Ultra

MP 550 Ultra - MP 600 Ultra - MP 800 Turbo

-  Pie con campana y cuchilla de acero inoxidable desmontables, dispositivo exclusivo patentado por Robot-Coupe
 Se entrega con 1 soporte mural de acero inoxidable
 Se aconseja emplear con un soporte para marmita

MP 550 Ultra

Potencia	750 Watts
Voltage	Monofásico 230 V
Velocidad	9000 rpm
Cuchilla, campana y tubo	de acero inoxidable de una longitud de 550 mm
Dimensiones	Longitud 940 mm, Ø 125 mm
Peso bruto	6,6 Kg

Ref. **34820 - MP 550 Ultra** 230V/50/1 **605 €**

MP 600 Ultra

Potencia	850 Watts
Voltage	Monofásico 230 V
Velocidad	9500 rpm
Cuchilla, campana y tubo	de acero inoxidable de una longitud de 600 mm
Dimensiones	Longitud 980 mm, Ø 125 mm
Peso bruto	7,4 Kg

Ref. **34830 - MP 600 Ultra** 230V/50/1 **830 €**

MP 800 Turbo

Potencia	1000 Watts
Voltage	Monofásico 230 V
Velocidad	9500 rpm
Cuchilla, campana y tubo	de acero inoxidable de una longitud de 740 mm
Asa ergonómica	doble para aportar mayor comodidad de uso y facilidad de desplazamiento
Nueva tecnología EBS	(Electronic Booster System), dispositivo electrónico que mejora el rendimiento del motor
Dimensiones	Longitud 1130 mm, Ø 125 mm
Peso bruto	9,2 Kg

Ref. **34890 - MP 800 Turbo** 230V/50/1 **970 €**



SOPORTES PARA MARMITAS DE ACERO INOXIDABLE

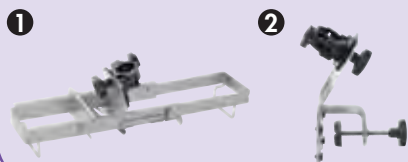

3 soportes para marmitas	1
Ref. 27363 - para marmita de Ø 330 a 650 mm	228 €
Ref. 27364 - para marmita de 500 a 1000 mm	238 €
Ref. 27365 - para marmita de 850 a 1300 mm	254 €
1 soporte de marmita universal	2
Ref. 27358 - para todos los diámetros de marmitas	69 €

Batidores utilizados con la gama Combi

El accesorio batidor Robot-Coupe disponible en los Mini MP Combi, CMP Combi, MP Combi Ultra y MP FW le permitirá...



MP

CMP

Mini MP

EMULSIONAR

vinagretas,
mayonesa,
rouille,
salsa verde
o cóctel...



MEZCLAR

Pasta de crepes,
sazonamientos...



DESGRANAR

Sémola, arroz,
trigo, quinoa...



BATIR

Claras de huevo,
mousse de
chocolate,
chantilly...



TRITURAR/AMASAR

purés,
pasta de buñuelos,
masas para
freír...



GAMA Combi

Mini MP 190 Combi - Mini MP 240 Combi - CMP 250 Combi - CMP 30 Combi

-  Velocidad autorregulable
Se entrega con 1 soporte mural de acero inoxidable

Mini MP 190 Combi

Potencia	270 Watts
Voltaje	Monofásico 230 V
Velocidad	variable de 2000 a 12500 rpm trituradora de 350 a 1560 rpm batidora
Cuchilla, campana y tubo	de acero inoxidable de una longitud de 190 mm
Dimensiones	Longitud con tubo: 470 mm con batidor: 535 mm, Ø 78 mm
Peso bruto	2,7 Kg
Ref. 34770 - Mini MP 190 Combi 230V/50/1	370 €

Mini MP 240 Combi

Potencia	290 Watts
Voltaje	Monofásico 230 V
Velocidad	variable de 2000 a 12500 rpm trituradora de 350 a 1560 rpm batidora
Cuchilla, campana y tubo	de acero inoxidable de una longitud de 240 mm
Dimensiones	Longitud con tubo: 535 mm con batidor: 550 mm, Ø 78 mm
Peso bruto	2,8 Kg
Ref. 34780 - Mini MP 240 Combi 230V/50/1	420 €

CMP 250 Combi

Potencia	310 Watts
Voltaje	Monofásico 230 V
Velocidad	variable de 2300 a 9600 rpm trituradora de 500 a 1800 rpm batidora
Cuchilla, campana y tubo	de acero inoxidable de una longitud de 250 mm
caja de batidora	métalica
Dimensiones	Longitud con tubo: 640 mm con batidor: 610 mm, Ø 125 mm
Peso bruto	5,6 Kg

Ref. 34300A - CMP 250 Combi 230V/50/1	480 €
Ref. 27249 - Pie para triturador CMP 250 Combi	123 €
Ref. 29819 - Bloque motor CMP 250 Combi	245 €

CMP 300 Combi

Potencia	350 Watts
Voltaje	Monofásico 230 V
Velocidad	variable de 2300 a 9600 rpm trituradora de 500 a 1800 rpm batidora
Cuchilla, campana y tubo	de acero inoxidable de una longitud de 300 mm
caja de batidora	métalica
Dimensiones	Longitud con tubo: 700 mm con batidor: 610 mm, Ø 125 mm
Peso bruto	5,7 Kg

Ref. 34310A - CMP 300 Combi 230V/50/1	550 €
Ref. 27250 - Pie para triturador CMP 300 Combi	138 €
Ref. 27248 - Caja y batidora CMP Combi	179 €
Ref. 29820 - Bloque motor CMP 300 Combi	295 €



GAMA Combi



CAMPANA DE ACERO INOXIDABLE

« Easy Plug » Sistema

Opciones

MP 350 Combi Ultra - MP 450 Combi Ultra



Velocidad autorregulable

Pie con campana y cuchilla de acero inoxidable desmontables, dispositivo exclusivo patentado por Robot-Coupe



Nueva caja de batidora metálica de mayor resistencia para preparar masa para crepes y puré de patatas

Se entrega con 1 soporte mural de acero inoxidable

VARIADOR DE VELOCIDAD

MP 350 Combi Ultra

Potencia	440 Watts
Voltaje	Monofásico 230 V
Velocidad	variable de 1500 a 9000 rpm trituradora de 250 a 1500 rpm batidora
Cuchilla, campana y tubo	de acero inoxidable de una longitud de 350 mm
Dimensiones	Longitud con tubo: 790 mm con batidor: 805 mm, Ø 125 mm
Peso bruto	7,9 Kg
Ref. 34860 - MP 350 Combi Ultra 230V/50/1	660 €

MP 450 Combi Ultra

Potencia	500 Watts
Voltaje	Monofásico 230 V
Velocidad	variable de 1500 a 9000 rpm trituradora de 250 a 1500 rpm batidora
Cuchilla, campana y tubo	de acero inoxidable de una longitud de 450 mm
Dimensiones	Longitud con tubo: 890 mm con batidor: 840 mm, Ø 125 mm
Peso bruto	8,2 Kg
Ref. 34870 - MP 450 Combi Ultra 230V/50/1	690 €
Ref. 39354 - Pie para triturador MP 350 Combi Ultra	152 €
Ref. 39355 - Pie para triturador MP 450 Combi Ultra	152 €
Ref. 27210 - Caja y batidora metálica MP Combi	212 €
Ref. 27355 - Accesorio mezclador ①	384 €

Caja del batidor de metal reforzada



ROBUSTEZ

- Engranajes colocados sobre **dos piezas metálicas paralelas** que les confieren gran robustez, para soportar importantes esfuerzos.

HIGIENE

- Varillas con revestimiento** para asegurar una higiene perfecta (diseño sin zonas de retención de alimentos).

ERGONOMIA

- Enganche fácil** de las varillas en la caja y de la caja al bloque motor para que el montaje y el desmontaje sean sencillos.

SOPORTES PARA MARMITAS DE ACERO INOXIDABLE

①



②



3 soportes para marmitas ①

Ref. 27363 - para marmita de Ø 330 a 650 mm

228 €

Ref. 27364 - para marmita de 500 a 1000 mm

238 €

Ref. 27365 - para marmita de 850 a 1300 mm

254 €

1 soporte de marmita universal ②

Ref. 27358 - para todos los diámetros de marmitas

69 €

GAMA Combi

MP 450 XL FW Ultra

VARIADOR DE VELOCIDAD

Potencia	500 Watts
Voltaje	Monofásico 230 V
Velocidad variable	de 150 a 510 rpm.
Velocidad	autorregulable.
Utensilio mezclador	desmontable de una longitud de 690 mm.
Caja del batidor	ultrarresistente para preparaciones del tipo puré de patatas.
Se entrega con	el siguiente elemento 1 soporte mural de acero inoxidable.
Dimensiones	longitud 1210 mm, Ø 175 mm.
Peso bruto	8,6 Kg
Ref. 34280 - MP 450 XL FW Ultra 230V/50/1	695 €

« Easy Plug » Sistema



ACCESORIO MEZCLADOR

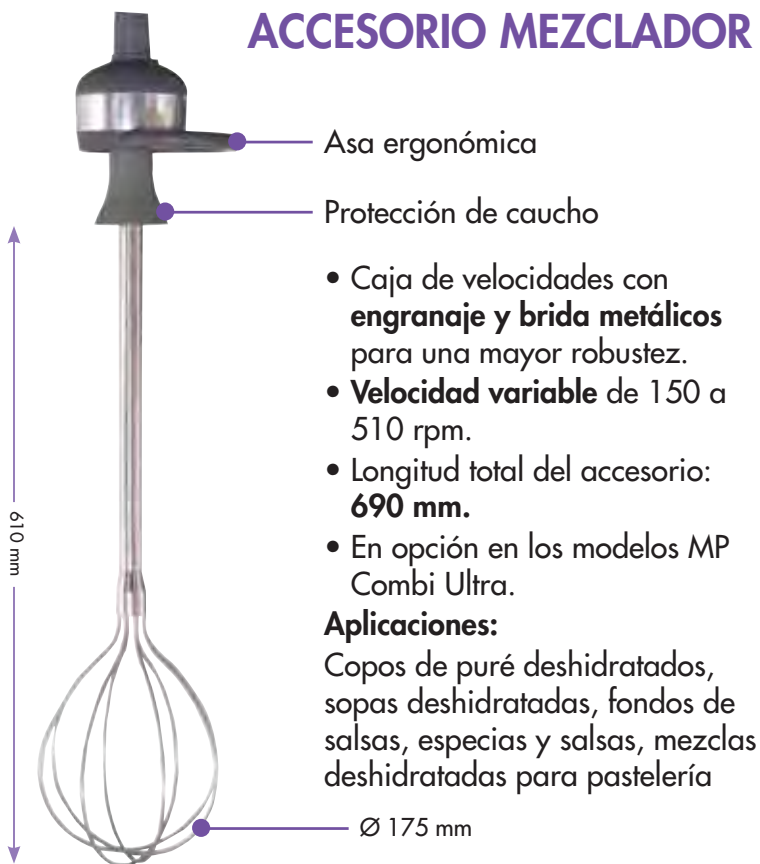

GAMA Combi



«Easy Plug» Sistema

MP 450 FW Ultra

VARIADOR DE VELOCIDAD

Potencia	450 Watts.
Voltaje	Monofásico 230 V.
Velocidad	variable de 250 a 1500 rpm.
Velocidad	autorregulable.
Nueva caja	de batidora metálica de mayor resistencia para preparar masa para crepes y puré de patatas. con el siguiente elemento: 1 soporte mural de acero inoxidable.
Se entrega	
Longitud batidora	280 mm
Longitud Total	800 mm - Ø 125 mm.
Peso bruto	8,6 Kg

Ref. 34880 - MP 450 FW Ultra 230V/50/1

525 €

3 VELOCIDAD VARIABLE

