



LAVAVAJILLAS DE ARRASTRE DE CESTAS

En el mundo de la restauración son necesarias muchas veces máquinas de grandes producciones en superficies y espacios reducidos. En Fagor Industrial somos conscientes de ello. En nuestros lavavajillas de arrastre compactos y modulares y con nuestros elementos accesorios de entrada/salida, el cliente encontrará la solución que mejor se adapta a sus necesidades. Y en los lavavajillas de cinta también ofrecemos diferentes longitudes y versiones para dar respuesta a los diferentes requisitos de cada negocio.

LA TECNOLOGÍA 'ECO' DE FAGOR

Los lavavajillas de arrastre compactos y modulares, así como los de cinta, están disponibles también en su versión a gas.

Son los modelos ECO, denominados así por sus ventajas Económicas y Ecológicas.

Están provistos de un generador exterior de agua caliente a gas, que aporta numerosos beneficios:

- Ahorro: hasta un 80% de ahorro en costes de energía.
- Ecología: hasta un 100% de reducción de residuos contaminantes.
- Rapidez: el tiempo de puesta a régimen se reduce en un 40%.

El ahorro que supone un lavavajillas 'ECO' permite amortizar tu inversión en un plazo inferior a 3 años.

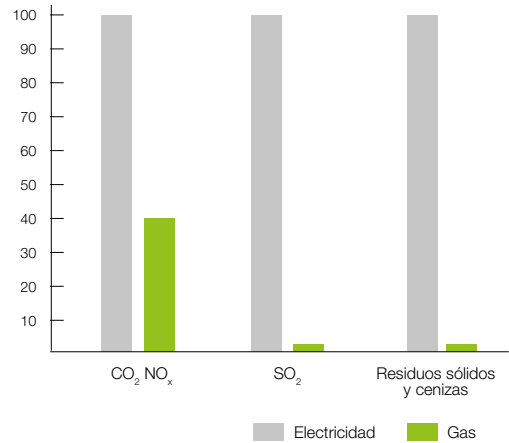

MENOR CONSUMO DE ENERGÍA

Por cada Termia producida (unidad de energía térmica útil) se consumen 3 unidades de energía primaria con Electricidad, y por el contrario, sólo 1,25 unidades de energía primaria con Gas.

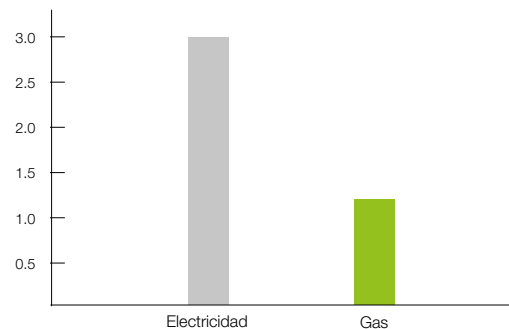







LAVAVAJILLAS ELÉCTRICOS COMPACTOS



LAVAVAJILLAS COMPACTO FI-200 D CON MESA DE PRELAVADO MFDB-1500 LM-D, CURVA AUTOMATIZADA IZDA 180° Y MESA A RODILLOS MR2C.

CARACTERÍSTICAS GENERALES

- Módulo antisalpicaduras en la entrada.
- Cortinas dobles en la entrada y salida, y separadoras de las zonas interiores.
- Cuba de lavado de 50 litros.
- Bandejas filtro incorporadas.
- 2 motobombas de 600 W para brazos de lavado superior e inferior.
- Resistencia de calentamiento de la cuba de 9 kW.
- Calderín para el calentamiento del agua del aclarado.
- Potencia de calentamiento del calderín: 27 kW. (los modelos H van dotados en el calderín de una potencia de 34,5 kW).
- Control termostático de las temperaturas: lavado a 60 °C, y aclarado a 90 °C.
- Termostato de seguridad.
- Termómetros para la temperatura del agua de lavado y aclarado.
- Micros magnéticos para lavado, aclarado y apertura de puerta.
- Sistema economizador de energía que detiene el funcionamiento en caso de no detectar el paso de cestas.
- Dotación: 2xCT-10, 2xCP-16/18, 1xCV-16/105, y 1 cesta para cubiertos CT-10 R.

MODELO	Hz.	CÓDIGO	CESTAS/HORA		MÓDULOS COMPOSICIÓN (*)	AGUA (l/h)	POTENCIA ELÉCTRICA (kW)	DIMENSIONES (mm)	P.V.P. (€)
			1 VELOCIDAD	2 VELOCIDADES					
	50	19008487	90	-	LV + A	400	37,32	1.430x780x1.580	13.240,00
	60	19008488							
	50	19008486	85	110	LV + A	400	37,38	1.430x780x1.580	15.400,00
	60	19008447							
	50	19008464	100	150	LV + A	400	44,90	1.430x780x1.580	16.100,00
	60	19008466							
	50	19008463	100	150	LV + A	400	44,90	1.430x780x1.580	16.100,00
	60	19008465							
	50	19008459	100	150	LV + A	400	44,90	1.430x780x1.580	16.100,00
	60	19008462							
	50	19008458	100	150	LV + A	400	44,90	1.430x780x1.580	16.100,00
	60	19008461							

H: Modelo de arrastre de alta velocidad

Circulación de las cestas:

I: Entrada por la parte izquierda de la máquina.

D: Entrada por la parte derecha de la máquina.

(*) Nota: Ver características de los modelos en la pág 192.

LAVAVAJILLAS A GAS COMPACTOS



LAVAVAJILLAS ECO-160 I CON MESA DE PRELAVADO MFDB-1500 LM-I, TÚNEL DE SECADO TS, Y MESA DE RODILLOS.



CARACTERÍSTICAS GENERALES

- Provisto de un generador externo GA-40, para el agua caliente del aclarado, funcionando a gas (ver el Aviso al respecto).
- Potencia a gas: 40.000 kcal/h. (46,5 kW).
- Módulo antisalpicaduras de en la entrada.
- Cortinas dobles en la entrada y salida, y cortinas separadoras de las zonas interiores.
- Cuba de lavado de 50 litros. Bandejas filtro incorporadas.
- 2 motobombas de 600 W para los brazos de lavado superior e inferior.
- Resistencia de calentamiento de la cuba de 9 kW.
- Motobomba de aclarado de 260 W.
- Control termostático de las temperaturas: de lavado a 60 °C, y de aclarado 90 °C.
- Termostato de seguridad.
- Termómetros para las temperaturas de lavado y aclarado.
- Micros magnéticos para el lavado, aclarado y de apertura de puerta.
- Sistema economizador de energía que detiene el funcionamiento en caso de no detectar el paso de cestas.
- Dotación: 2xCT-10, 2xCP-16/18, 1xCV-16/105, y 1 cesta para cubiertos CT-10 R.

MODELO	Hz.	CÓDIGO (*)	CESTAS/HORA		MÓDULOS COMPOSICIÓN (*)	AGUA (l/h)	POTENCIA ELÉCTRICA (kW)	DIMENSIONES (mm)	P.V.P. (€)
			1 VELOCIDAD	2 VELOCIDADES					
	50	19008422	90	-	LV + A	400	10,70	1.430x780x1.580	16.485,00
	60	19008425							
	50	19008424	90	-	LV + A	400	10,70	1.430x780x1.580	16.485,00
	60	19008428							
	50	19008431	85	110	LV + A	400	10,70	1.430x780x1.580	18.300,00
	60	19008439							
	50	19008435	85	110	LV + A	400	10,70	1.430x780x1.580	18.300,00
	60	19008443							
	50	19008429	100	150	LV + A	400	10,70	1.430x780x1.580	18.990,00
	60	19008437							
	50	19008434	100	150	LV + A	400	10,70	1.430x780x1.580	18.990,00
	60	19008442							

H: Modelo de arrastre de alta velocidad.

Circulación de las cestas:

I: Entrada por la parte izquierda de la máquina.

D: Entrada por la parte derecha de la máquina.

(*) Nota: Ver características de los modelos en la pág 192.

(*) Nota: al código de la máquina hay que añadir el código del generador GA-40: 19006236 (LPG) o 19006239 (G. Nat.), incluido en el precio.

Aviso: En lugares con agua muy dura se recomienda la instalación del generador GA-40 D, que posee un sistema automático de descalcificación. Ello conlleva un incremento de precio sobre el importe estándar indicado. Consultar con Fagor Industrial.

LAVAVAJILLAS ELÉCTRICOS MODULARES









FI-280 D CON TÚNEL DE SECADO TS

FI-460 D

CARACTERÍSTICAS GENERALES

- Máquinas compuestas por diferentes módulos según modelos y necesidades (ver composición en la tabla inferior y descripción de los módulos en las páginas siguientes).
- Módulo antisalpicaduras en la entrada.
- Cortinas dobles en la entrada y en la salida, y separadoras de las diferentes zonas interiores.
- Bandejas filtro incorporadas en las cubas de lavado y prelavado.
- Módulo de aclarado con cuba de preaclarado y calderín para el calentamiento del agua.
- Control termostático de las temperaturas: lavado, a 60 °C, y aclarado, a 90 °C.
- Termómetros para la temperatura del agua de lavado y aclarado.
- Termostato de seguridad.
- Sistema economizador de energía que detiene el funcionamiento en caso de no detectar el paso de cestas.
- Micros magnéticos para lavado, aclarado y apertura de puertas.
- Motorreductor de 2 velocidades de 0,25 kW.
- Dotación: 2 x CT-10, 2 x CP -16/18, 1 x CV -16/105 y 1 cesta para cubiertos.

MODELO	Hz.	CÓDIGO	CESTAS/HORA		MÓDULOS COMPOSICIÓN (*)	AGUA (l/h)	POTENCIA ELÉCTRICA (kW)	DIMENSIONES (mm)	P.V.P. (€)
			1 VELOCIDAD	2 VELOCIDADES					
FI-280 I	50	19008965	103	155	A+LV+DA1 	360	46,20	1.750x780x1.580	18.700,00
	60	19008971							
FI-280 D	50	19008964	103	155	A+LV+DA1 	360	46,20	1.750x780x1.580	18.700,00
	60	19008966							
FI-370 I	50	19009305	136	205	A+P+LV+DA1 	360	47,40	2.350x780x1.580	25.200,00
	60	19009306							
FI-370 D	50	19009312	136	205	A+P+LV+DA1 	360	47,40	2.350x780x1.580	25.200,00
	60	19009307							
FI-460 I	50	19009383	170	255	A+L1+LV+DA2 	450	55,90	2.650x780x1.580	30.900,00
	60	19009385							
FI-460 D	50	19009382	170	255	A+L1+LV+DA2 	450	55,90	2.650x780x1.580	30.900,00
	60	19009384							
FI-550 I	50	19009526	203	305	A+P+L2+LV+DA2 	450	63,10	3.250x780x1.580	38.800,00
	60	19009530							
FI-550 D	50	19009527	203	305	A+P+L2+LV+DA2 	450	63,10	3.250x780x1.580	38.800,00
	60	19009531							

Circulación de las cestas:

I: Entrada por la parte izquierda de la máquina.

D: Entrada por la parte derecha de la máquina.

(*) Nota: Ver características de los modelos en la pág 192.

LAVAVAJILLAS A GAS MODULARES



CARACTERÍSTICAS GENERALES

- Máquinas compuestas por diferentes módulos según modelos y necesidades.
- Provisto de un generador externo de agua caliente GA-40 para el agua de aclarado, funcionando a gas. (ver Aviso al respecto).
- Potencia a gas: 40.000 kcal/h.
- Módulo de doble aclarado con precalentamiento eléctrico de 5 kW de potencia.
- Motobomba para el aclarado de 260 W.
- Módulo antisalpicaduras en la entrada.
- Cortinas dobles en la entrada y salida, y separadoras de las diferentes zonas interiores.
- Bandejas filtro incorporadas.
- Control termostático de las temperaturas: lavado, a 60 °C, y aclarado, a 90 °C.
- Termómetros para la temperatura del agua de lavado y aclarado.
- Termostato de seguridad.
- Sistema economizador de energía que detiene el funcionamiento de la máquina en caso de no detectar el paso de cestas.
- Micros magnéticos para lavado, aclarado y apertura de puertas.
- Motorreductor de 2 velocidades de 0,25 kW.
- Dotación: 2 x CT-10, 2 x CP-16/18, 1 x CV-16/105, y 1 cesta para cubiertos.
- Potencia a gas: 40.000 kcal/h (46,5 kW).

MODELO	Hz.	CÓDIGO (*)	CESTAS/HORA		MÓDULOS COMPOSICIÓN (*)	AGUA (l/h)	POTENCIA ELÉCTRICA (kW)	DIMENSIONES (mm)	P.V.P. (€)
			1 VELOCIDAD	2 VELOCIDADES					
ECO-280 I	50	19008956	103	155	A+LV+DA1	360	19,20	1.750x780x1.580	21.700,00
	60	19008963							
ECO-280 D	50	19008957	136	205	A+P+LV+DA1	360	20,40	2.350x780x1.580	28.400,00
	60	19008958							
ECO-370 I	50	19009297	170	255	A+L1+LV+DA2	450	21,40	2.650x780x1.580	33.700,00
	60	19009299							
ECO-370 D	50	19009298	203	305	A+P+L2+LV+DA2	450	31,60	3.250x780x1.580	41.500,00
	60	19009300							
ECO-460 I	50	19009374	203	305	A+P+L2+LV+DA2	450	31,60	3.250x780x1.580	41.500,00
	60	19009378							
ECO-460 D	50	19009377	203	305	A+P+L2+LV+DA2	450	31,60	3.250x780x1.580	41.500,00
	60	19009381							
ECO-550 I	50	19009518	203	305	A+P+L2+LV+DA2	450	31,60	3.250x780x1.580	41.500,00
	60	19009520							
ECO-550 D	50	19009519	203	305	A+P+L2+LV+DA2	450	31,60	3.250x780x1.580	41.500,00
	60	19009522							

Circulación de las cestas:

I: Entrada por la parte izquierda de la máquina.

D: Entrada por la parte derecha de la máquina.

() Nota:** Ver características de los modelos en la pág 192.

(*) Nota: al código de la máquina hay que añadir el código del generador GA-40: 19006236 (LPG) o 19006239 (G. Nat.), incluido en el precio.

Aviso: En lugares con agua muy dura se recomienda la instalación del generador GA-40 D, que posee un sistema automático de descalcificación. Ello conlleva un incremento de precio sobre el importe estándar indicado. Consultar con Fagor Industrial.

ELEMENTOS MODULARES (*)



COMPOSICIÓN MODULAR DE UN FI-550 I: (P + L2 + LV + DA2) CON CONDENSADOR DE VAHOS CV Y TÚNEL DE SECADO EXTRA TSE.

MÓDULO	DENOMINACIÓN	BOMBAS (kW)	CUBAS		BOILER (kW)	LARGO (mm)	POTENCIA (kW)
			(L)	(kW)			
A	Suplemento Antisalpicaduras	-	-	-	-	250	-
P	Prelavado	2x0,6	60	-	-	600	1,20
L1	Primer Lavado Frío	1x2,2	100	-	-	900	2,20
L2	Primer Lavado Caliente (60 °C)	1x2,2	100	6	-	900	8,20
LV	Lavado Principal	1x2,2	100	12	-	900	14,20
DA1	Doble Aclarado	1x0,26	14	5	27,00	600	32,26
DA2	Doble Aclarado	1x0,26	14	5	34,50	900	39,76
DA	Doble Aclarado (modelos ECO)	1x0,26	14	5	-	600	5,26
CV	Condensador de Vahos	-	-	-	-	600	0,95
TS	Túnel de Secado	-	-	-	-	600	10,30
TSE	Túnel de Secado Extra	-	-	-	-	800	14,80
RE	Recuperador de Energía	-	-	-	-	* 0	0,75

Tabla de módulos que pueden formar parte de la composición de los trenes de arrastre modulares.
La composición de los diferentes modelos viene indicada en las páginas anteriores.

(*) NOTAS ACERCA DE LOS ELEMENTOS MODULARES SUPLEMENTARIOS:

Todos los aparatos modulares están dotados de serie en la entrada de un módulo neutro antisalpicaduras de 250 mm de longitud.

Este módulo puede solicitarse con orificio preparado para conectar un extractor exterior.

Si se instala en la entrada un condensador de vahos CV, debe retirarse este elemento.



La longitud total del tren resultante se verá incrementada en la diferencia de longitud entre el condensador de vahos y el módulo antisalpicaduras (600 - 250= 350 mm).

Los túneles de secado TS y TSE se colocan a la salida del aparato, por lo que la longitud total se aumenta en 600 u 800 mm (según el modelo de túnel de secado instalado). El Túnel de Secado Extra TSE es obligatorio en los modelos 460 y 550.

El recuperador de energía RE puede colocarse encima de los lavavajillas modulares, y la longitud total no se ve incrementada.

Este accesorio tiene como misión recoger los vahos del interior del lavavajillas, y, tras un proceso de condensación, envía este agua que se encuentra a alta temperatura al sistema de aclarado, con lo que eleva la temperatura media en este proceso, requiriendo menos aporte de energía eléctrica y contribuyendo a un notable ahorro energético y económico.

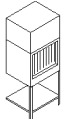
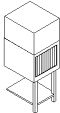
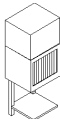
MÓDULOS OPCIONALES PARA COMPACTOS Y MODULARES

MODELO	CÓDIGO	DESCRIPCIÓN	POTENCIA (kW)	DIMENSIONES (mm)	P.V.P. (€)
 TS	19006136	TÚNEL DE SECADO Caja con resistencias y ventilador para el secado de la vajilla. Módulo con cuba y sistema de arrastre para colocar al final de la máquina.	10,30	600x700x2.000	4.100,00
 TSE	19006137	TÚNEL DE SECADO EXTRA Caja con resistencias y ventilador para el secado de la vajilla. Módulo con cuba y sistema de arrastre para colocar al final de la máquina. Especial para modelos 460 y 550.	14,80	800x700x2.000	4.387,00
 CV	19006132	CONDENSADOR DE VAHOS Caja superior de extracción de vahos con turbina. Ventilador y serpentín para agua fría. Módulo con cuba y sistema de arrastre para colocar en la entrada del lavavajillas.	0,95	600x700x2.000	3.887,00
 A	19004894	ELEMENTO ANTISALPICADURAS Con encaje para conexión de extractor de vahos.	-	L = 250 mm	670,00
RE	19006135	RECUPERADOR DE ENERGÍA SÓLO PARA ARRASTRE MODULARES Aumenta la temperatura del agua de 15/18 °C a 35/40 °C gracias al vapor del aclarado. Situado sobre la máquina, no aumenta la longitud.	0,75	-	4.652,00

KIT DE DUCHA PARA LAVAVAJILLAS DE ARRASTRE

CARACTERÍSTICAS GENERALES



- Conjunto de grifo ducha y elementos para ensamblar el conjunto a un lavavajillas de arrastre.

- Caja de conexionado para colocar bajo la boca de entrada del túnel.









MODELO	CÓDIGO	PARA MODELOS:	P.V.P. (€)
DUCHA 16	19003494	FI / ECO - 160 / 200 / 280	676,00
DUCHA 37	19003495	FI / ECO - 370 / 460 / 550	854,00

MESAS DE PRELAVADO PARA LAVAVAJILLAS DE ARRASTRE



CARACTERÍSTICAS GENERALES

- Previstas para acoplar a los lavavajillas de arrastre, compactos y modulares.



MODELO	CÓDIGO	SITUACIÓN DE LA MESA	CARACTERÍSTICAS DOTACIÓN	DIMENSIONES (mm)	P.V.P. (€)
 MLB-1200 LM-D	19006097	Dcha.	- Peto posterior - Estante inferior - Guías para cestas	1.200x800x900	1.394,00
 MLB-1200 LM-I	19006096	Izda.			
 MLB-1200 ECO/LM-D	19006099	Dcha.	- Peto posterior - Estante inferior - Guías para cestas	1.200x800x900	1.450,00
 MLB-1200 ECO/LM-I	19006098	Izda.	- Hueco para chimenea		
 MFDB-1200 LM-D	19006104	Dcha.	- Peto posterior - Fregadero - Grifo ducha - Estante inferior - Guías para cestas	1.200x800x900	2.365,00
 MFDB-1200 LM-I	19006105	Izda.			
 MFDB-1500 LM-D	19006404	Dcha.	- Peto posterior - Fregadero - Grifo ducha - Estante inferior - Guías para cestas	1.500x800x900	2.537,00
 MFDB-1500 LM-I	19006405	Izda.			

MESAS DE DESBARASADO INDEPENDIENTES



CARACTERÍSTICAS GENERALES

- Construcción en acero inoxidable.
- Mesa central accesible por ambos lados.
- Encimera a 850 mm de altura con reborde perimetral.
- Orificio central para el desbarasado con aro de goma protector para el golpeo de la vajilla, desmontable para su limpieza.
- Espacio inferior para cubo de basura.
- Estante superior a 450 mm de altura sobre la encimera, con soporte tubular y con barra central, que permite la colocación de cestas inclinadas por ambos lados, con fácil accesibilidad para la colocación y ubicación en ellas de la vajilla.
- Patas regulables en altura.

MODELO	CÓDIGO	DIMENSIONES DEL ESTANTE (mm)	CAPACIDAD DEL ESTANTE (CESTAS)	DIMENSIONES (mm)	P.V.P. (€)
 MD3C	19006410	1.530x600	3	1.600x800x1.450	2.673,00
 MD4C	19006509	2.030x600	4	2.100x800x1.450	3.421,00

MESAS DE DESBARASADO Y PRELAVADO PARA LAVAVAJILLAS DE ARRASTRE



MODELO MFDH-1800 LM-I, CON FREGADERO, GRIFO DUCHA, ORIFICIO PARA DESBARASADO Y GUÍAS PARA CESTAS DE VAJILLA.

CARACTERÍSTICAS GENERALES

- Previstas para acoplar a los lavavajillas de arrastre, compactos y modulares.
- Orificio para desbarasado en la encimera.
- Las mesas con fregadero van provistas de grifo ducha.
- Peto posterior en todos los modelos.
- Con alojamiento inferior para cubo de basura, abierto o con puerta.

MODELO	CÓDIGO	SITUACIÓN DE LA MESA	ALOJAMIENTO PARA CUBO	CARACTERÍSTICAS	DIMENSIONES (mm)	PVP (€)
 MLH-1200 LM-D	19006100	Dcha.	ABIERTO	- Estante inferior	1.200x800x900	1.457,00
 MLH-1200 LM-I	19006101	Izda.				
 MLP-1200 LM-D	19006102	Dcha.	PUERTA	- Estante inferior	1.200x800x900	2.064,00
 MLP-1200 LM-I	19006103	Izda.				
 MFDH-1200 LM-D	19006106	Dcha.	ABIERTO	- Fregadero - Grifo ducha - Estante inferior	1.200x800x900	2.525,00
 MFDH-1200 LM-I	19006107	Izda.				
 MFDP-1200 LM-D	19006108	Dcha.	PUERTA	- Fregadero - Grifo ducha - Estante inferior	1.200x800x900	3.093,00
 MFDP-1200 LM-I	19006109	Izda.				
 MFDH-1500 LM-D	19006408	Dcha.	ABIERTO	- Fregadero - Grifo ducha - Estante inferior	1.500x800x900	2.673,00
 MFDH-1500 LM-I	19006407	Izda.				
 MFDP-1500 LM-D	19006409	Dcha.	PUERTA	- Fregadero - Grifo ducha - Estante inferior	1.500x800x900	3.254,00
 MFDP-1500 LM-I	19006406	Izda.				
 MFDH-1800 LM-D	19006506	Dcha.	ABIERTO	- Fregadero - Grifo ducha - Estante inferior - Guías para cestas	1.800x800x900	2.754,00
 MFDH-1800 LM-I	19006507	Izda.				
 MFDP-1800 LM-D	19006508	Dcha.	PUERTA	- Fregadero - Grifo ducha - Estante inferior - Guías para cestas	1.800x800x900	3.483,00
 MFDP-1800 LM-I	19006505	Izda.				

MESAS DE PRELAVADO CON CARGADOR EN ÁNGULO INCORPORADO

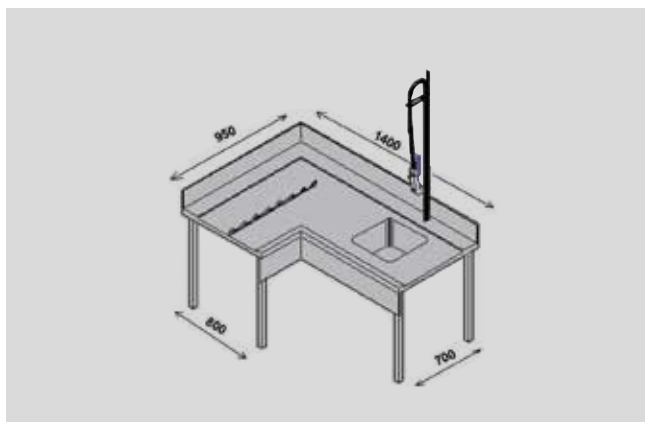



CARACTERÍSTICAS GENERALES

- Mesa en ángulo preparada para conectar el cargador de cestas al lavavajillas.
- Aprovecha el movimiento de arrastre del lavavajillas para introducir las cestas en el mismo.
- Peto posterior de 200 mm.
- Fregadero 450 x 450 mm.
- Grifo ducha flexible.

Dimensiones:

- Zona fregadero: largo: 1.400 mm - ancho: 700 mm
- Zona cargador: largo: 950 mm - ancho: 800 mm.





MODELO	CÓDIGO	SITUACIÓN DE LA MESA	CARACTERÍSTICAS DOTACIÓN	DIMENSIONES (mm)	P.V.P. (€)
 MCFD-1000 D	19006350	Dcha.	- Peto posterior - Fregadero - Grifo ducha - Introdutor	1.400x950x900	4.259,00
 MCFD-1000 I	19006351	Izda.			

CARGADORES DE CESTAS EN ÁNGULO



CARACTERÍSTICAS GENERALES

- Elemento para acoplar en ángulo a la boca de entrada del lavavajillas de arrastre, e introducir los cestos automáticamente.
- Las uñas de arrastre son activadas por el mecanismo de arrastre del lavavajillas.
- Provisto de entrepaño inferior.

MODELO	CÓDIGO	DESCRIPCIÓN	DIMENSIONES (mm)	P.V.P. (€)
 E-90-I	19004789	CARGADOR DE CESTAS POR LA IZQUIERDA Para modelos de arrastre CON antisalpicaduras en la entrada.	800x700x850 (+250)	1.733,00
 E-90-I-CV	19004792	CARGADOR DE CESTAS POR LA IZQUIERDA Para modelos de arrastre SIN antisalpicaduras en la entrada.	800x700x850 (+250)	1.733,00
 E-90-D	19004790	CARGADOR DE CESTAS POR LA DERECHA Para modelos de arrastre CON antisalpicaduras en la entrada.	800x700x850 (+250)	1.733,00
 E-90-D-CV	19004791	CARGADOR DE CESTAS POR LA DERECHA Para modelos de arrastre SIN antisalpicaduras en la entrada.	800x700x850 (+250)	1.733,00

CURVAS AUTOMATIZADAS DE SALIDA



CARACTERÍSTICAS GENERALES

- Construcción en acero inoxidable.
- Funciona con el movimiento de arrastre del lavavajillas.

MODELO	CÓDIGO	COLOCACIÓN SALIDA	DESCRIPCIÓN	DIMENSIONES (mm)	P.V.P. (€)
	180-I-TS	Izda.	CURVA AUTOMATIZADA 180° A IZDA. Para modelos SIN antisalpicaduras en la salida. También para modelos CON TUNEL DE SECADO.	778x1.442x900	3.328,00
	180-I	Izda.	CURVA AUTOMATIZADA 180° A IZDA. Para modelos CON antisalpicaduras en la salida.	778x1.442x900	3.328,00
	180-D-TS	Dcha.	CURVA AUTOMATIZADA 180° A DCHA. Para modelos SIN antisalpicaduras en la salida. También para modelos CON TUNEL DE SECADO.	778x1.442x900	3.328,00
	180-D	Dcha.	CURVA AUTOMATIZADA 180° A DCHA. Para modelos CON antisalpicaduras en la salida.	778x1.442x900	3.328,00
	90-I-TS	Izda.	CURVA AUTOMATIZADA 90° A IZDA. Para modelos SIN antisalpicaduras en la salida. También para modelos CON TUNEL DE SECADO.	778x778x900	1.669,00
	90-I	Izda.	CURVA AUTOMATIZADA 90° A IZDA. Para modelos CON antisalpicaduras en la salida.	778x778x900	1.669,00
	90-D-TS	Dcha.	CURVA AUTOMATIZADA 90° A DCHA. Para modelos SIN antisalpicaduras en la salida. También para modelos CON TUNEL DE SECADO.	778x778x900	1.669,00
	90-D	Dcha.	CURVA AUTOMATIZADA 90° A DCHA. Para modelos CON antisalpicaduras en la salida.	778x778x900	1.669,00

ELEMENTOS DE TRANSPORTE A RODILLOS



CARACTERÍSTICAS GENERALES

- Rodillos desmontables, fabricados en plástico ABS, de diámetro Ø 40 mm.
- Fácilmente limpiables.
- Orificio para desagüe con tapón incorporado.
- Patas ajustables en altura.
- Pueden ensamblarse a las curvas automatizada.

MODELO	CÓDIGO	DESCRIPCIÓN	CAPACIDAD (CESTAS)	DIMENSIONES (mm)	P.V.P. (€)
	MR2C	Mesa de rodillos	2	1.150x630x870	2.302,00
	MR3C	Mesa de rodillos	3	1.660x630x870	2.652,00
	MR4C	Mesa de rodillos	4	2.170x630x870	2.948,00

GENERADOR DE AGUA CALIENTE A GAS



CARACTERÍSTICAS GENERALES

- Construcción en acero inoxidable.
- Control electrónico del nivel de agua.
- Control termostático de la temperatura.
- Termostato de seguridad.
- Válvula doble de gas con sistema de seguridad por termopar.
- Encendido electrónico por ignición.
- Electrodo de seguridad detector de llama.
- Sistema de desconexión automática en caso de falta de gas.
- Sistema de detección de cal incorporado, para evitar averías por deposiciones calcáreas.
- Pulsador de rearme luminoso.
- Conexión eléctrica: 230 V 1+ N.

Incluye:

- Kit cortatiros y tiro forzado, con caja y tubo de evacuación esmaltado. Dispositivo para facilitar la combustión y la evacuación de los gases producto de la combustión, que corta la llegada del gas al quemador y apaga el aparato si es necesario.
- Ventilador extractor incorporado.
- Bomba de desagüe para eliminar las deposiciones de cloruros acumulados.
- Chimenea incorporada.

MODELO	Hz.	CÓDIGO		PRODUCCIÓN (l/h)	CARACTERÍSTICAS (*)	POTENCIA GAS		DIMENSIONES (**) (mm)	P.V.P. (€)
		GLP	GN			(kcal/h)	(kW)		
GA-20	50	19005952	19004514	180	-	20.000	23,26	550x585x1.900	2.777,00
	60	19005951	19005954						
GA-20 D	50	19005993	19005996	180	D	20.000	23,26	550x585x1.900	3.431,00
	60	19005992	19005995						
GA-40	50	19006236	19006239	360	-	40.000	46,51	690x585x1.900	3.621,00
	60	19006235	19006238						
GA-40 D	50	19006266	19006268	360	D	40.000	46,51	690x585x1.900	4.311,00
	60	19006265	19006267						

(*) D: Modelos que incorporan un programa con ciclo para descalcificación.

Interruptor para la selección del programa de descalcificación.

Pulsador DESCALCIFICACION.

Indicador luminoso de DESCALCIFICACION.

Provistos de bomba para la introducción del producto descalcificador en la cuba.

Dotados de termostato regulado a 60 °C para facilitar la labor de descalcificación.

Programador para el desagüe incorporado.

(**): Dimensiones con la chimenea incorporada.

Altura del generador sin chimenea: 670 mm.

EJEMPLO DE MONTAJE DE LAVAVAJILLAS CON MESA DE PRELAVADO, CURVA Y MESA DE RODILLOS



- Mesa de prelavado MFDB-1200 D, a la derecha del lavavajillas.

- Lavavajillas FI-160 D, entrada por la derecha.

- Curva de salida automatizada, por la izquierda de la máquina: 180-ITS.

- Mesa de rodillos MR2C.

- Superficie total necesaria:
3,4 m x 1,60 m = 5,45 m².