

Lavavajillas de arrastre de cestas

En el mundo de la restauración son necesarias muchas veces máquinas de grandes producciones en superficies y espacios reducidos. En Fagor Industrial somos conscientes de ello. En nuestros lavavajillas de arrastre compactos y modulares y con nuestros elementos accesorios de entrada/salida, el cliente encontrará la solución que mejor se adapta a sus necesidades.

Y en los lavavajillas de cinta también ofrecemos diferentes longitudes y versiones para dar respuesta a los diferentes requisitos de cada negocio.





LA TECNOLOGÍA 'ECO' DE FAGOR

Los lavavajillas de arrastre compactos y modulares, así como los de cinta, están disponibles también en su versión a gas.

Son los modelos ECO, denominados así por sus ventajas Económicas y Ecológicas.

Están provistos de un generador exterior de agua caliente a gas, que aporta numerosos beneficios:

- Ahorro: hasta un 80% de ahorro en costes de energía.
- Ecología: hasta un 100% de reducción de residuos contaminantes.
- Rapidez: el tiempo de puesta a régimen se reduce en un 40%.

El ahorro que supone un lavavajillas 'ECO' permite amortizar su inversión en un plazo inferior a 3 años.

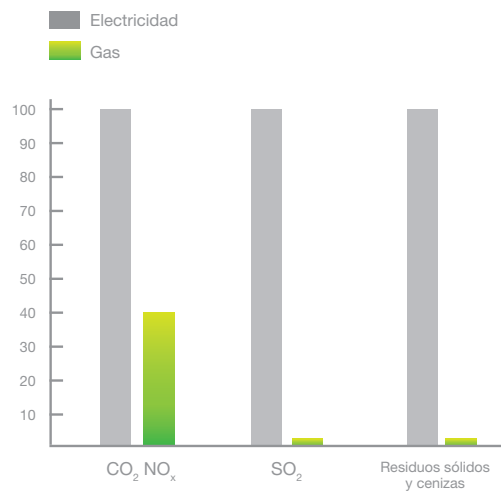

MENOR CONSUMO DE ENERGÍA

Por cada Termia producida (unidad de energía térmica útil) se consumen 3 unidades de energía primaria con Electricidad, y por el contrario, sólo 1,25 unidades de energía primaria con Gas.

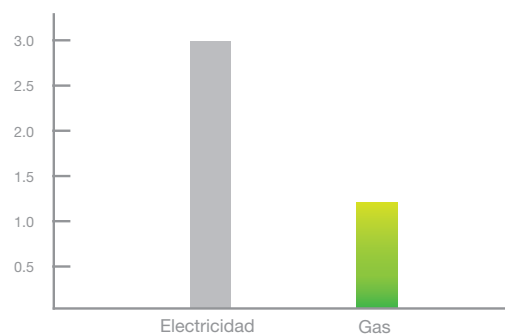

Lavavajillas eléctricos compactos

Módulo anti salpicaduras en la entrada.

Cortinas dobles en la entrada y salida, y separadoras de las zonas interiores.

Cuba de lavado de 50 litros.

Bandejas filtro incorporadas.

2 motobombas de 600 W para brazos de lavado superior e inferior.

Resistencia de calentamiento de la cuba de 9 kW.

Calderín para el calentamiento del agua del aclarado.

Potencia de calentamiento del calderín: 27 kW. (los modelos **H** van dotados en el calderín de una potencia de 34,5 kW).

Control termostático de las temperaturas: lavado a 60 °C, y aclarado a 90 °C.

Termostato de seguridad.

Termómetros para la temperatura del agua de lavado y aclarado.

Micros magnéticos para lavado, aclarado y apertura de puerta.

Sistema economizador de energía que detiene el funcionamiento en caso de no detectar el paso de cestas.

Dotación: 2xCT-10, 2xCP-16/18, 1xCV-16/105, y 1 cesta para cubiertos CT-10 R.



Lavavajillas compacto **FI-200 D** con mesa de prelavado **MFDB-1500 LM-D**, curva automatizada **Izda 180°** y mesa a rodillos **MR2C**

	Modelo	Hz	Código	Cestas/hora		Módulos composición	Agua litros/h	Potencia kW	Dimensiones mm	P.V.P.
				1 veloc.	2 veloc.					
	FI-160 I	50	19008487	90	-	LV + A	400	37,32	1,430x780x1,580	13.240,00
		60	19008488							
	FI-160 D	50	19008486	90	-	LV + A	400	37,32	1,430x780x1,580	13.240,00
		60	19008447							
	FI-200 I	50	19008464	85	110	LV + A	400	37,38	1,430x780x1,580	17.100,00
		60	19008466							
	FI-200 D	50	19008463	85	110	LV + A	400	37,38	1,430x780x1,580	17.100,00
		60	19008465							
	FI-200 HI	50	19008459	100	150	LV + A	400	44,90	1,430x780x1,580	17.840,00
		60	19008462							
	FI-200 HD	50	19008458	100	150	LV + A	400	44,90	1,430x780x1,580	17.840,00
		60	19008461							

H: Modelo de arrastre de alta velocidad.

Circulación de las cestas:

I: Entrada por la parte Izquierda de la máquina.

D: Entrada por la parte Derecha de la máquina.

Lavavajillas a gas compactos

Provisto de un generador externo GA-40, para el agua caliente del aclarado, funcionando a gas (ver el Aviso al respecto).

Potencia a gas: 40.000 kcal/h. (46,5 kW)

Módulo anti salpicaduras de en la entrada.

Cortinas dobles en la entrada y salida, y cortinas separadoras de las zonas interiores.

Cuba de lavado de 50 litros. Bandejas filtro incorporadas.

2 motobombas de 600 W para los brazos de lavado superior e inferior.

Resistencia de calentamiento de la cuba de 9 kW.

Motobomba de aclarado de 260 W.

Control termostático de las temperaturas: de lavado a 60 °C, y de aclarado 90 °C.

Termostato de seguridad.

Termómetros para las temperaturas de lavado y aclarado.

Micros magnéticos para el lavado, aclarado y de apertura de puerta.

Sistema economizador de energía que detiene el funcionamiento en caso de no detectar el paso de cestas.

Dotación: 2xCT-10, 2xCP-16/18, 1xCV-16/105, y 1 cesta para cubiertos CT-10 R.

Potencia total eléctrica: 10,7 kW.



Lavavajillas ECO-160 I con mesa de prelavado MFDB-1500 LM-I, túnel de secado TS, y mesa de rodillos

	Modelo	Hz	Código (*)	Cestas/hora		Módulos composición	Agua litros/h	Potencia kW	Dimensiones mm	P.V.P.
				1 veloc.	2 veloc.					
	ECO-160 I	50	19008422	90	-	LV + A	400	10,70	1,430x780x1,580	16.485,00
		60	19008425							
	ECO-160 D	50	19008424	85	110	LV + A	400	10,70	1,430x780x1,580	20.345,00
		60	19008428							
	ECO-200 I	50	19008431	100	150	LV + A	400	10,70	1,430x780x1,580	21.092,00
		60	19008439							
	ECO-200 D	50	19008435	100	150	LV + A	400	10,70	1,430x780x1,580	21.092,00
		60	19008443							
	ECO-200 HI	50	19008429	100	150	LV + A	400	10,70	1,430x780x1,580	21.092,00
		60	19008437							
	ECO-200 HD	50	19008434	100	150	LV + A	400	10,70	1,430x780x1,580	21.092,00
		60	19008442							

H: Modelo de arrastre de alta velocidad.

Circulación de las cestas:

I: Entrada por la parte Izquierda de la máquina.

D: Entrada por la parte Derecha de la máquina.

(*) Nota: al código de la máquina hay que añadir el **código del generador GA-40:** 19006236 (LPG) ó 19006239 (G. Nat.), **incluido en el precio**

Aviso: En lugares con agua muy dura se recomienda la instalación del generador **GA-40 D**, que posee un sistema automático de descalcificación. Ello conlleva un incremento de precio sobre el importe estándar indicado.

Consultar con Fagor Industrial.

Lavavajillas eléctricos modulares

Máquinas compuestas por diferentes módulos según modelos y necesidades (ver composición en la tabla inferior y descripción de los módulos en las páginas siguientes).

Módulo antisalpicaduras en la entrada.

Cortinas dobles en la entrada y en la salida, y separadoras de las diferentes zonas interiores.

Bandejas filtro incorporadas en las cubas de lavado y prelavado.

Módulo de aclarado con cuba de preaclarado y calderín para el calentamiento del agua.

Control termostático de las temperaturas: lavado, a 60°C, y aclarado, a 90 °C.

Termómetros para la temperatura del agua de lavado y aclarado.
Termostato de seguridad.

Sistema economizador de energía que detiene el funcionamiento en caso de no detectar el paso de cestas.

Micros magnéticos para lavado, aclarado y apertura de puertas.

Motorreductor de 2 velocidades de 0,25 kW.

Dotación: 2 x CT-10, 2 x CP -16/18, 1 x CV -16/105 y 1 cesta para cubiertos.



Lavavajillas FI-280 D con Túnel de secado TS



Lavavajillas FI-460 D

Modelo	Hz.	Código	Cestas/hora		Módulos composición	Agua litros/h	Potencia kW	Dimensiones mm	P.V.P.
			1 veloc.	2 veloc.					
FI-280 I	50	19008965	103	155	A+LV+DA1	360	46,20	1,750x780x1,580	21.109,00
	60	19008971							
FI-280 D	50	19008964	103	155	A+LV+DA1	360	46,20	1,750x780x1,580	21.109,00
	60	19008966							
FI-370 I	50	19009305	136	205	A+P+LV+DA1	360	47,40	2,350x780x1,580	26.622,00
	60	19009306							
FI-370 D	50	19009312	136	205	A+P+LV+DA1	360	47,40	2,350x780x1,580	26.622,00
	60	19009307							
FI-460 I	50	19009383	170	255	A+L1+LV+DA2	450	55,90	2,650x780x1,580	34.679,00
	60	19009385							
FI-460 D	50	19009382	170	255	A+L1+LV+DA2	450	55,90	2,650x780x1,580	34.679,00
	60	19009384							
FI-550 I	50	19009526	203	305	A+P+L2+LV+DA2	450	63,10	3,250x780x1,580	43.473,00
	60	19009530							
FI-550 D	50	19009527	203	305	A+P+L2+LV+DA2	450	63,10	3,250x780x1,580	43.473,00
	60	19009531							

Circulación de las cestas:

I: Entrada por la parte Izquierda de la máquina.

D: Entrada por la parte Derecha de la máquina.

Nota: Ver características de los módulos en la siguiente página.

Lavavajillas a gas modulares

Máquinas compuestas por diferentes módulos según modelos y necesidades.

Provisto de un generador externo de agua caliente GA-40 para el agua de aclarado, funcionando a gas. (ver Aviso al respecto).

Potencia a gas: 40.000 kcal/h.

Módulo de doble aclarado con precalentamiento eléctrico de 5 kW de potencia.

Motobomba para el aclarado de 260 W.

Módulo anti salpicaduras en la entrada.

Cortinas dobles en la entrada y salida, y separadoras de las diferentes zonas interiores.

Bandejas filtro incorporadas.

Control termostático de las temperaturas: lavado, a 60 °C, y aclarado, a 90 °C.

Termómetros para la temperatura del agua de lavado y aclarado.

Termostato de seguridad.

Sistema economizador de energía que detiene el funcionamiento de la máquina en caso de no detectar el paso de cestas.

Micros magnéticos para lavado, aclarado y apertura de puertas.

Motorreductor de 2 velocidades de 0,25 kW.

Dotación común: 2 x CT-10, 2 x CP-16/18, 1 x CV-16/105, y 1 cesta para cubiertos.

Potencia a gas: 40.000 kcal/h (46,5 kW).



Lavavajillas ECO-370 I con mesa de prelavado MFDB-1500 LM-I, condensador de vahos CV a la entrada, túnel de secado TS a la salida, y mesa de rodillos.

Modelo	Hz.	Código	Cestas/hora		Módulos composición	Agua litros/h	Potencia kW	Dimensiones mm	P.V.P.
			1 veloc.	2 veloc.					
ECO-280 I	50	19008956	103	155	A+LV+DA1	360	19,20	1,750x780x1,580	24.353,00
	60	19008963							
ECO-280 D	50	19008957	103	155	A+LV+DA1	360	19,20	1,750x780x1,580	24.353,00
	60	19008958							
ECO-370 I	50	19009297	136	205	A+P+LV+DA1	360	20,40	2,350x780x1,580	29.856,00
	60	19009299							
ECO-370 D	50	19009298	136	205	A+P+LV+DA1	360	20,40	2,350x780x1,580	29.856,00
	60	19009300							
ECO-460 I	50	19009374	170	255	A+L1+LV+DA2	450	21,40	2,650x780x1,580	37.914,00
	60	19009378							
ECO-460 D	50	19009377	170	255	A+L1+LV+DA2	450	21,40	2,650x780x1,580	37.914,00
	60	19009381							
ECO-550 I	50	19009518	203	305	A+P+L2+LV+DA2	450	31,60	3,250x780x1,580	46.710,00
	60	19009520							
ECO-550 D	50	19009519	203	305	A+P+L2+LV+DA2	450	31,60	3,250x780x1,580	46.710,00
	60	19009522							

Circulación de las cestas:

I: Entrada por la parte Izquierda de la máquina.

D: Entrada por la parte Derecha de la máquina.

Nota: Ver características de los módulos en la siguiente página

(*) Nota: al código de la máquina hay que añadir el **código del generador GA-40:** 19006236 (LPG) ó 19006239 (G. Nat.), **incluido en el precio**

Aviso: En lugares con agua muy dura se recomienda la instalación del generador **GA-40 D**, que posee un sistema automático de descalcificación. Ello conlleva un incremento de precio sobre el importe estándar indicado.

Consultar con Fagor Industrial.

Elementos modulares (*)

Módulo	Denominación	Bombas kW	Cubas		Boiler kW	Largo mm	Potencia kW
			Litros	kW			
A	Suplemento antisalpicaduras	-	-	-	-	250	-
P	Prelavado	2x0,6	60	-	-	600	1,20
L1	Primer Lavado frío	1x2,2	100	-	-	900	2,20
L2	Primer Lavado caliente (60 °C)	1x2,2	100	6	-	900	8,20
LV	Lavado Principal	1x2,2	100	12	-	900	14,20
DA1	Doble Aclarado	1x0,26	14	5	27,0	600	32,26
DA2	Doble Aclarado	1x0,26	14	5	34,5	900	39,76
DA	Doble Aclarado (modelos ECO)	1x0,26	14	5	-	600	5,26
CV	Condensador de vahos	-	-	-	-	600	0,95
TS	Túnel de Secado	-	-	-	-	600	10,30
TSE	Túnel de Secado Extra	-	-	-	-	800	14,80
RE	Recuperador de Energía	-	-	-	-	* 0	0,75

Tabla de módulos que pueden formar parte de la composición de los trenes de arrastre modulares.

La composición de los diferentes modelos viene indicada en las páginas anteriores.

(*) Notas acerca de los elementos modulares suplementarios:

Todos los aparatos modulares están dotados de serie en la entrada de un **módulo neutro antisalpicaduras** de 250 mm. de longitud.

Este módulo puede solicitarse con orificio preparado para conectar un extractor exterior.

Si se instala en la entrada un **condensador de vahos CV**, debe retirarse este elemento.

La longitud total del tren resultante se verá incrementada en la diferencia de longitud entre el condensador de vahos y el módulo antisalpicaduras (600 - 250= 350 mm).

Los **túneles de secado TS y TSE** se colocan a la salida del aparato, por lo que la longitud total se aumenta en 600 u 800 mm (según el modelo de túnel de secado instalado). El Túnel de Secado Extra **TSE** es obligatorio en los modelos 460 y 550.

El **recuperador de energía RE** puede colocarse encima de los lavavajillas modulares, y la longitud total no se ve incrementada.

Este accesorio tiene como misión recoger los vahos del interior del lavavajillas, y, tras un proceso de condensación, envía este agua que se encuentra a alta temperatura al sistema de aclarado, con lo que eleva la temperatura media en este proceso, requiriendo menos aporte de energía eléctrica y contribuyendo a un notable ahorro energético y económico.

Ejemplo:

Composición modular de un **FI-550 I**:
(P + L2 + LV + DA2) con condensador de vahos **CV** y túnel de secado extra **TSE**



Módulos opcionales para compactos y modulares

	Modelo	Código	Descripción	Potencia kW	Dimensiones mm	P.V.P.
TÚNEL DE SECADO						
	TS	19006136	Caja con resistencias y ventilador para el secado de la vajilla. Módulo con cuba y sistema de arrastre para colocar al final de la máquina	10,30	600x700x2,000	4.827,00
TÚNEL DE SECADO EXTRA						
			Especial para modelos 460 y 550			
	TSE	19006137	Caja con resistencias y ventilador para el secado de la vajilla. Módulo con cuba y sistema de arrastre para colocar al final de la máquina	14,80	800x700x2,000	5.144,00
CONDENSADOR DE VAHOS						
	CV	19006132	Caja superior de extracción de vahos con turbina. Ventilador y serpentín para agua fría. Módulo con cuba y sistema de arrastre para colocar en la entrada del lavavajillas	0,95	600x700x2,000	3.887,00
ELEMENTO ANTISALPICADURAS						
	A	19004894	Con encaje para conexión de extractor de vahos	-	L = 250 mm	670,00
RECUPERADOR DE ENERGÍA SÓLO PARA ARRASTRE MODULARES						
	RE	19006135	Aumenta la temperatura del agua de 15/18 °C a 35/40 °C gracias al vapor del aclarado. Situado sobre la máquina, no aumenta la longitud.	0,75	-	4.652,00

Kit de ducha para lavavajillas de arrastre



Conjunto de grifo ducha y elementos para ensamblar el conjunto a un lavavajillas de arrastre. Caja de conexionado para colocar bajo la boca de entrada del túnel.

Modelo	Código	Para modelos:	P.V.P.
DUCHA 16	19003494	FI / ECO - 160 / 200 / 280	676,00
DUCHA 37	19003495	FI / ECO - 370 / 460 / 550	854,00

Mesas de prelavado para lavavajillas de arrastre



Modelo **MFDB-1200 LM-D**,
con fregadero y grifo ducha

Previstas para acoplar a los lavavajillas de arrastre, compactos y modulares.

	Modelo	Código	Situación de la mesa	Características Dotación	Dimensiones mm	P.V.P.
	MLB-1200 LM-D	19006097	DCHA.	- Peto posterior - Estante inferior - Guías para cestas	1,200x800x900	1.394,00
	MLB-1200 LM-I	19006096	IZDA.			
	MLB-1200 ECO/LM-D	19006099	DCHA.	- Peto posterior - Estante inferior - Guías para cestas - Hueco para chimenea	1,200x800x900	1.450,00
	MLB-1200 ECO/LM-I	19006098	IZDA.			
	MFDB-1200 LM-D	19006104	DCHA.	- Peto posterior - Fregadero - Grifo ducha	1,200x800x900	2.365,00
	MFDB-1200 LM-I	19006105	IZDA.	- Estante inferior - Guías para cestas		
	MFDB-1500 LM-D	19006404	DCHA.	- Peto posterior - Fregadero - Grifo ducha	1,500x800x900	2.537,00
	MFDB-1500 LM-I	19006405	IZDA.	- Estante inferior - Guías para cestas		

Mesas de desbarasado independientes



Construcción en acero inoxidable.

Mesa central accesible por ambos lados.

Encimera a 850 mm de altura con reborde perimetral.

Orificio central para el desbarasado con aro de goma protector para el golpeo de la vajilla, desmontable para su limpieza.

Espacio inferior para cubo de basura.

Estante superior a 450 mm de altura sobre la encimera, con soporte tubular y con barra central, que permite la colocación de cestas inclinadas por ambos lados, con fácil accesibilidad para la colocación y ubicación en ellas de la vajilla.

Patatas regulables en altura.

	Modelo	Código	Dimensiones del estante (mm)	Capacidad del estante (cestas)	Dimensiones mm	P.V.P.
	MD3C	19006410	1,530x600	3	1,600x800x1,450	2.673,00
	MD4C	19006509	2,030x600	4	2,100x800x1,450	3.421,00

Mesas de desbarasado y prelavado para lavavajillas de arrastre



Modelo **MFDH-1800 LM-I**, con fregadero, grifo ducha, orificio para desbarasado y guías para cestas de vajilla.

Previstas para acoplar a los lavavajillas de arrastre, compactos y modulares.

Peto posterior en todos los modelos.

Orificio para desbarasado en la encimera.

Con alojamiento inferior para cubo de basura, abierto o con puerta.

Las mesas con fregadero van provistas de grifo ducha.

	Modelo	Código	Situación de la mesa	Alojamiento para cubo	Características	Dimensiones mm	P.V.P.
	MLH-1200 LM-D	19006100	DCHA	ABIERTO	- Estante inferior	1,200x800x900	1.457,00
	MLH-1200 LM-I	19006101	IZDA				
	MLP-1200 LM-D	19006102	DCHA	PUERTA	- Estante inferior	1,200x800x900	2.064,00
	MLP-1200 LM-I	19006103	IZDA				
	MFDH-1200 LM-D	19006106	DCHA	ABIERTO	- Fregadero - Grifo ducha - Estante inferior	1,200x800x900	2.525,00
	MFDH-1200 LM-I	19006107	IZDA				
	MFDP-1200 LM-D	19006108	DCHA	PUERTA	- Fregadero - Grifo ducha - Estante inferior	1,200x800x900	3.093,00
	MFDP-1200 LM-I	19006109	IZDA				
	MFDH-1500 LM-D	19006408	DCHA	ABIERTO	- Fregadero - Grifo ducha - Estante inferior	1,500x800x900	2.673,00
	MFDH-1500 LM-I	19006407	IZDA				
	MFDP-1500 LM-D	19006409	DCHA	PUERTA	- Fregadero - Grifo ducha - Estante inferior	1,500x800x900	3.254,00
	MFDP-1500 LM-I	19006406	IZDA				
	MFDH-1800 LM-D	19006506	DCHA	ABIERTO	- Fregadero - Grifo ducha - Estante inferior - Guías para cestas	1,800x800x900	2.754,00
	MFDH-1800 LM-I	19006507	IZDA				
	MFDP-1800 LM-D	19006508	DCHA	PUERTA	- Fregadero - Grifo ducha - Estante inferior - Guías para cestas	1,800x800x900	3.483,00
	MFDP-1800 LM-I	19006505	IZDA				

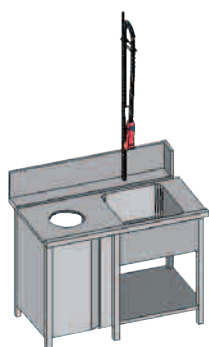

MFDP-1200 LM-I, con fregadero y grifo ducha, y mueble cerrado para el cubo de basura

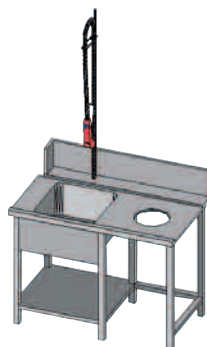

MFDH-1200 LM-D, con fregadero y grifo duchay hueco para cubo

Mesas de prelavado con cargador en ángulo incorporado

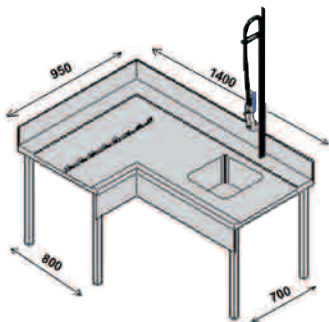

Mesa en ángulo preparada para conectar el cargador de cestas al lavavajillas.
Aprovecha el movimiento de arrastre del lavavajillas para introducir las cestas en el mismo.
Peto posterior de 200 mm.
Fregadero 450x450 mm.
Grifo ducha flexible.

Dimensiones:

Zona fregadero: largo: 1.400 mm - Ancho: 700 mm

Zona cargador: largo: 950 mm - Ancho: 800 mm.

	Modelo	Código	Situación de la mesa	Características Dotación	Dimensiones mm	P.V.P.
	MCFD-1000 D	19006350	DCHA	- Peto posterior - Fregadero	1,400x950x900	4.259,00
	MCFD-1000 I	19006351	IZDA	- Grifo ducha - Introdutor		

Cargadores de cestas en ángulo

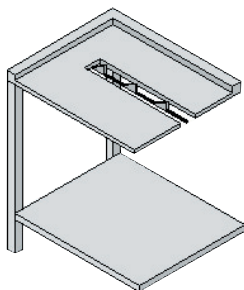

Elemento para acoplar en ángulo a la boca de entrada del lavavajillas de arrastre, e introducir los platos automáticamente.

Las uñas de arrastre son activadas por el mecanismo de arrastre del lavavajillas.

Provisto de entrepaño inferior.

	Modelo	Código	Descripción	Dimensiones mm	P.V.P.
	E-90-I	19004789	CARGADOR DE CESTAS POR LA IZQUIERDA Para modelos de arrastre CON antisalpicaduras en la entrada	700x600x850	1.733,00
	E-90-I-CV	19004792	CARGADOR DE CESTAS POR LA IZQUIERDA Para modelos de arrastre SIN antisalpicaduras en la entrada	700x600x850	1.733,00
	E-90-D	19004790	CARGADOR DE CESTAS POR LA DERECHA Para modelos de arrastre CON antisalpicaduras en la entrada	700x600x850	1.733,00
	E-90-D-CV	19004791	CARGADOR DE CESTAS POR LA DERECHA Para modelos de arrastre SIN antisalpicaduras en la entrada	700x600x850	1.733,00

Curvas automatizadas de salida



Construcción en acero inoxidable.
Funciona con el movimiento de arrastre del lavavajillas.

	Modelo	Código	Colocación Salida	Descripción	Dimensiones mm	P.V.P.
	180-I-TS	19004788	IZDA	CURVA AUTOMATIZADA 180° A IZDA. Para modelos SIN antisalpicaduras en la salida. También para modelos CON TUNEL DE SECADO.	778x1,442x900	3.328,00
	180-I	19004786	IZDA	CURVA AUTOMATIZADA 180° A IZDA. Para modelos CON antisalpicaduras en la salida.	778x1,442x900	3.328,00
	180-D-TS	19004797	DCHA	CURVA AUTOMATIZADA 180° A DCHA. Para modelos SIN antisalpicaduras en la salida. También para modelos CON TUNEL DE SECADO.	778x1,442x900	3.328,00
	180-D	19004787	DCHA	CURVA AUTOMATIZADA 180° A DCHA. Para modelos CON antisalpicaduras en la salida.	778x1,442x900	3.328,00
	90-I-TS	19004795	IZDA	CURVA AUTOMATIZADA 90° A IZDA. Para modelos SIN antisalpicaduras en la salida. También para modelos CON TUNEL DE SECADO.	778x778x900	1.669,00
	90-I	19004794	IZDA	CURVA AUTOMATIZADA 90° A IZDA. Para modelos CON antisalpicaduras en la salida.	778x778x900	1.669,00
	90-D-TS	19004796	DCHA	CURVA AUTOMATIZADA 90° A DCHA. Para modelos SIN antisalpicaduras en la salida. También para modelos CON TUNEL DE SECADO.	778x778x900	1.669,00
	90-D	19004793	DCHA	CURVA AUTOMATIZADA 90° A DCHA. Para modelos CON antisalpicaduras en la salida.	778x778x900	1.669,00

Elementos de transporte a rodillos



Rodillos desmontables, fabricados en plástico ABS, de diámetro Ø 40 mm.
Fácilmente limpiables.
Orificio para desagüe con tapón incorporado.
Patas ajustables en altura.
Pueden ensamblarse a las curvas automatizada.

	Modelo	Código	Descripción	Capacidad (cestas)	Dimensiones mm	P.V.P.
	MR2C	19004901	Mesa de rodillos	2	1,150x630x870	2.302,00
	MR3C	19005073	Mesa de rodillos	3	1,660x630x870	2.652,00
	MR4C	19004902	Mesa de rodillos	4	2,170x630x870	2.948,00

Generador de agua caliente a gas



Construcción en acero inoxidable.
 Control electrónico del nivel de agua.
 Control termostático de la temperatura.
 Termostato de seguridad.
 Válvula doble de gas con sistema de seguridad por termopar.
 Encendido electrónico por ignición.
 Electrodo de seguridad detector de llama.
 Sistema de desconexión automática en caso de falta de gas.
 Sistema de detección de cal incorporado, para evitar averías por deposiciones calcáreas.
 Pulsador de rearme luminoso.
 Conexión eléctrica: 230 V 1+ N.

Incluye:

- Kit cortatiros y tiro forzado, con caja y tubo de evacuación esmaltado. Dispositivo para facilitar la combustión y la evacuación de los gases producto de la combustión, que corta la llegada del gas al quemador y apaga el aparato si es necesario.
- Ventilador extractor incorporado.
- Bomba de desagüe para eliminar las deposiciones de cloruros acumulados.
- Chimenea incorporada.

	Modelo	Hz.	Código		Producción Litros/h	Característ. (*)	Potencia Gas		Dimensiones (**) mm	P.V.P.
			GLP	GN			kcal/h	kW		
.	GA-20	50	19005952	19004514	180	-	20.000	23,26	550 x 585 x 1.900	2.777,00
		60	19005951	19005954						
.	GA-20 D	50	19005993	19005996	180	D	20.000	23,26	550 x 585 x 1.900	3.431,00
		60	19005992	19005995						
	GA-40	50	19006236	19006239	360	-	40.000	46,51	690 x 585 x 1.900	3.621,00
		60	19006235	19006238						
	GA-40 D	50	19006266	19006268	360	D	40.000	46,51	690 x 585 x 1.900	4.311,00
		60	19006265	19006267						

(*) D: Modelos que incorporan un programa con ciclo para descalcificación.

Interruptor para la selección del programa de descalcificación.

Pulsador **DESCALCIFICACION**.

Indicador luminoso de **DESCALCIFICACION**.

Provistos de **bomba para la introducción del producto descalcificador en la cuba**.

Dotados de termostato regulado a 60 °C para facilitar la labor de descalcificación.

Programador para el desagüe incorporado.

(**): Dimensiones con la chimenea incorporada.

Altura del generador sin chimenea: 670 mm.

Ejemplo de montaje de lavavajillas con mesa de prelavado, curva y mesa de rodillos

Composición de un tren de arrastre para superficies reducidas



- Mesa de prelavado MFDB-1200 D, a la derecha del lavavajillas
- Lavavajillas FI-160 D, entrada por la derecha
- Curva de salida automatizada, por la izquierda de la máquina: 180-ITS
- Mesa de rodillos MR2C

- **Superficie total necesaria: 3,4 m x 1,60 m = 5,45 m²**