

Lavavasos

TECH STEEL 13-00



Características

- Lavatazas - lavavasos electromecánico con cesta de 35x35 cm y espacio útil de 29 cm.



Detalles



Maquina

Modelo	Código	€
SteelTech 13-00	916260	1.150,00

Equipamiento opcional

Tipología	Código	€
 Kit bomba de desagüe	999319	200,00
 Kit dosificador de detergente	999321	220,00

Esquema de instalación

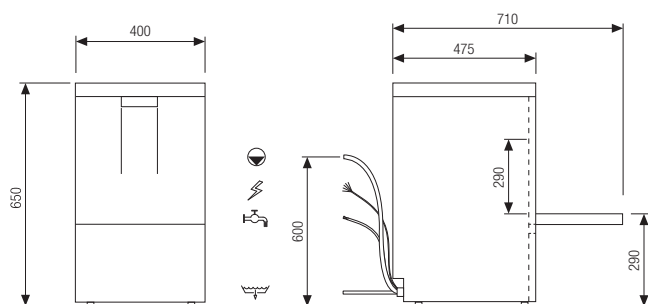



Especificación del embalaje

Peso bruto	Kg	33
Dim. (AnxPrxAl)	cm	54x47x79
Volumen	m³	0.25

Altura máxima

	cm	25
---	----	----

Equipamiento estandar

	Código	n.
 Cesto vasos	780138	2
 Contenedor de cubiertos	780139	1

Datos técnicos

Dimensión (AnxPrxAl)	cm	40x48x65
Apertura de puerta	cm	29
Ciclos de lavado estándar	s	120
Cesta	cm	35x35
Max. producción	Cestas/h	30
Capacidad de la cuba	l	9
Capacidad de calderín	l	2.6

Pot. res. de la cuba	kW	0.6
Pot. res. del calderín	kW	2.6
Pot. bomba de lavado	kW	0.2
Presión agua entrada	bar	2 → 4
Temp. agua entrada	°C	50
Consumo de agua	L/Ciclo	1.9
Temp. cuba de lavado	°C	60
Temp. caldera	°C	65

Instalación eléctrica

Potencia instalada	Amp	kW
230 V - 50 Hz - 1N ph	16	3.4

Lavavasos

TECH STEEL 14-00



Características

- Lavavasos electromecánico con cesta de 39x39 cm y espacio útil de 29.5 cm.
- Está estructurada con brazo de lavado superior perimetral fijo que vuelve posible lavar también platos pequeños; además, se puede transformar la cesta para vasos en una cesta para platos utilizando el específico utensilio (Equipamiento extra) transformando así el lavavasos en un pequeño lavaplatos.



Detalles



Maquina

Modelo	Código	€
SteelTech 14-00	916265	1.430,00

Equipamiento opcional

Tipología	Código	€
 Kit bomba de desagüe	999319	200,00
 Kit dosificador de detergente	999321	220,00
 Insertador para platos	780140	26,00

Esquema de instalación

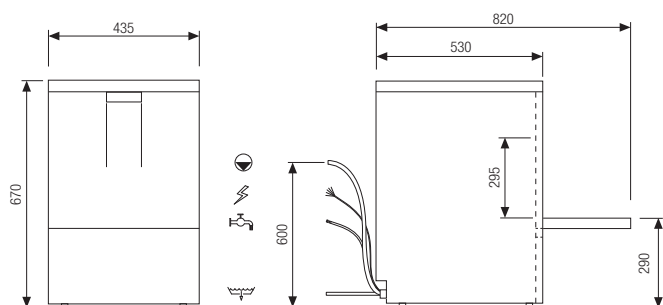



Especificación del embalaje

Peso bruto	Kg	34
Dim. (AnxPrxAl)	cm	66x56x87
Volumen	m³	0.25

Altura máxima

	cm	25.5
	cm	27

Equipamiento estándar

	Código	n.
 Cesto vasos	780133	2
 Contenedor de cubiertos	780139	1

Datos técnicos

Dimensión (AnxPrxAl)	cm	44x53x67
Apertura de puerta	cm	29.5
Ciclos de lavado estándar	s	120
Cesta	cm	38.5x38.5
Max. producción	Cestas/h	30
Capacidad de la cuba	l	11
Capacidad de calderín	l	2.6

Pot. res. de la cuba	kW	0.6
Pot. res. del calderín	kW	2.6
Pot. bomba de lavado	kW	0.3
Presión agua entrada	bar	2 → 4
Temp. agua entrada	°C	50
Consumo de agua	L/Ciclo	1.9
Temp. cuba de lavado	°C	60
Temp. caldera	°C	65

Instalación eléctrica

Potencia instalada	Amp	kW
230 V - 50 Hz - 1N ph	16	3.5

Lavavasos

TECH STEEL 14-01



Características

- Lavavasos electromecánico con cesta de 39x39 cm y espacio útil de 32.5 cm.
- Está estructurada con brazo de lavado superior perimetral fijo que vuelve posible lavar también platos pequeños; además, se puede transformar la cesta para vasos en una cesta para platos utilizando el específico utensilio (Equipamiento extra) transformando así el lavavasos en un pequeño lavaplatos.



Detalles



Maquina

Modelo	Código	€
SteelTech 14-01	916335	1.530,00
SteelTech 14-01 DP Con bomba de desagüe y dosificador de detergente	916564	1.880,00

Equipamiento opcional

Tipología	Código	€
 Kit bomba de desagüe	999319	200,00
 Kit dosificador de detergente	999321	220,00
 Insertador para platos	780140	26,00

Esquema de instalación

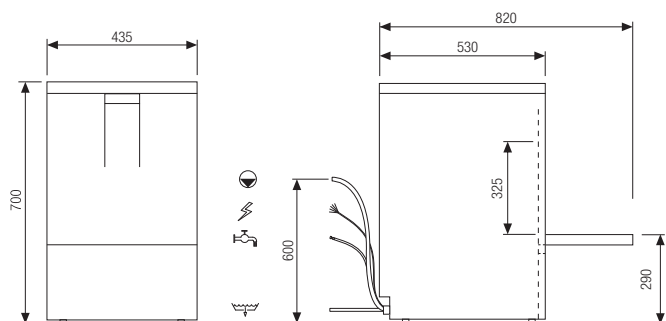

Especificación del embalaje

Peso bruto	Kg	37
Dim. (AnxPrxAl)	cm	66x56x87
Volumen	m³	0.25

Altura máxima

	cm	27
	cm	29

Equipamiento estándar

	Código	n.
 Cesto vasos	780133	2
 Insertador para platos	780140	1
 Contenedor de cubiertos	780139	1

Datos técnicos

Dimensión (AnxPrxAl)	cm	44x53x70
Apertura de puerta	cm	32.5
Ciclos de lavado estándar	s	120
Cesta	cm	38.5x38.5
Max. producción	Cestas/h	30
Capacidad de la cuba	l	11
Capacidad de calderín	l	2.6

Pot. res. de la cuba	kW	0.6
Pot. res. del calderín	kW	2.6
Pot. bomba de lavado	kW	0.3
Presión agua entrada	bar	2 → 4
Temp. agua entrada	°C	50
Consumo de agua	L/Ciclo	1.9
Temp. cuba de lavado	°C	60
Temp. caldera	°C	65

Instalación eléctrica

Potencia instalada	Amp	kW
230 V - 50 Hz - 1N ph	16	3.5

Lavavasos - Lavaplatos

TECH STEEL 15-00



Características

- Lavavasos/lavaplatos electromecánico con cesta de 45x45 cm y espacio útil de 30 cm.
- Lavavajillas ideal para pequeños locales y restaurantes, lava perfectamente platos y vasos de grande dimensión.
- La dotación, de serie, de la maquina es cesto vasos , cesto platos y contenedor de cubiertos.



Detalles



Maquina

Modelo	Código	€
SteelTech 15-00	916919	1.750,00

Equipamiento opcional

Tipología	Código	€
 Kit bomba de desagüe	999336	200,00
 Kit dosificador de detergente	999321	220,00

Esquema de instalación

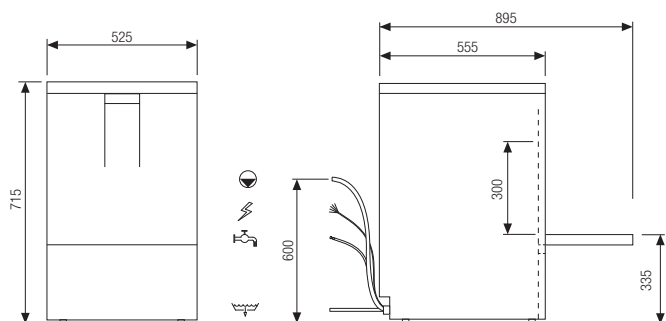

Especificación del embalaje

Peso bruto	Kg	49
Dim. (AnxPrxAl)	cm	64x58x87
Volumen	m³	0.37

Altura máxima

	cm	27
	cm	28

Equipamiento estándar

	Código	n.
 Cesto vasos	780128	1
 Cesto platos	780129	1
 Contenedor de cubiertos	780139	1

Datos técnicos

Dimensión (AnxPrxAl)	cm	52,5x55,5x71,5
Apertura de puerta	cm	30
Ciclos de lavado estándar	s	120
Cesta	cm	45x45
Max. producción	Cestas/h	30
Capacidad de la cuba	l	15
Capacidad de calderín	l	2.6

Pot. res. de la cuba	kW	2.1
Pot. res. del calderín	kW	2.6
Pot. bomba de lavado	kW	0.2
Presión agua entrada	bar	2 → 4
Temp. agua entrada	°C	50
Consumo de agua	L/Ciclo	2.5
Temp. cuba de lavado	°C	60
Temp. caldera	°C	78

Instalación eléctrica

Potencia instalada	Amp	kW
230 V - 50 Hz - 1N ph	16	2.9

Lavavasos

TECH **ISY 24-00**

ProSmart

Programas especiales

ProSelf

Pared simple



Bomba de desagüe

P

Dosificador electrónico
de abrillantadorDosificador electrónico
de detergente

D

ArchiMedes

Características

- Lavavasos electromecánico con cesta de 39x39 cm y espacio útil de 32.5 cm.
- Está estructurada con brazo de lavado superior perimetral fijo que vuelve posible lavar también platos pequeños; además, se puede transformar la cesta para vasos en una cesta para platos utilizando el específico utensilio (Equipamiento extra) transformando así el lavavasos en un pequeño lavaplatos.



Detalles



Maquina

Modelo	Código	€
IsyTech 24-00	916163	1.610,00

Equipamiento opcional

Tipología	Código	€
 Kit bomba de desagüe	999319	200,00
 Kit dosificador de detergente	999322	220,00
 Insertador para platos	780140	26,00

Esquema de instalación

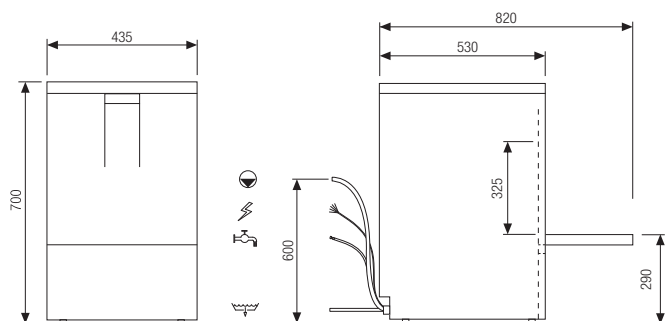



Especificación del embalaje

Peso bruto	Kg	37
Dim. (AnxPrxAl)	cm	71x52x83
Volumen	m³	0.25

Altura máxima

	cm	28.5
	cm	29

Equipamiento estándar

	Código	n.
 Cesto vasos	780133	2
 Contenedor de cubiertos	780139	1

Datos técnicos

Dimensión (AnxPrxAl)	cm	44x53x70
Apertura de puerta	cm	32.5
Ciclos de lavado estándar	s	90 - 120 - 150
Función de limpieza semi-automática		ProSelf
Cesta	cm	38.5x38.5
Max. producción	Cestas/h	40
Capacidad de la cuba	l	11
Capacidad de calderín	l	2.6

Pot. res. de la cuba	kW	0.6
Pot. res. del calderín	kW	2.6
Pot. bomba de lavado	kW	0.3
Presión agua entrada	bar	2 → 4
Temp. agua entrada	°C	50
Consumo de agua	L/Ciclo	1.9
Temp. cuba de lavado	°C	60
Temp. caldera	°C	65

Instalación eléctrica

Potencia instalada	Amp	kW
230 V - 50 Hz - 1N ph	16	3.5

Lavavasos - Lavaplatos

TECH NEO 24-05

ProSmart

Programas especiales

ProSelf

Pared simple

EquaLizer₂

SmartClean

UltraSoft

Bomba de desagüe

Dosificador electrónico
de abrillantadorDosificador electrónico
de detergente

ArchiMedes



Características

- Lavavasos multiuso compacto con cesta de 40x40 cm o cesta redonda de 40 cm de diámetro; amplio espacio útil (30 cm).
- Estructura con doble pared parcial (sólo los laterales llevan una pared). Ideal para empotrarla en las barras de bares y cafeterías, se caracteriza por sus óptimas prestaciones, su versatilidad y sus bajos consumos.



Detalles



Maquina

Modelo	Código	€
NeoTech 24-05	916186	1.920,00

Equipamiento opcional

Tipología	Código	€
 Kit bomba de desagüe	999320	200,00
 Kit dosificador de detergente	999322	220,00
 Insertador para platos	780140	26,00

Esquema de instalación

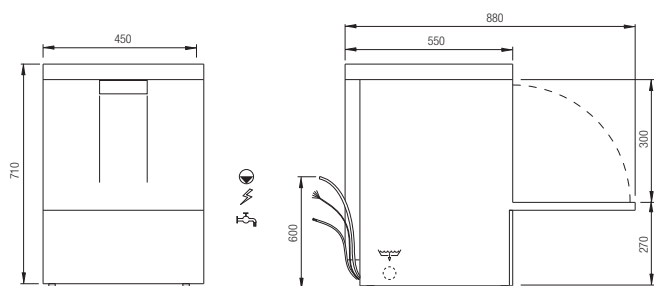



Especificación del embalaje

Peso bruto	Kg	45
Dim. (AnxPrxAl)	cm	66x56x87
Volumen	m³	0.30

Altura máxima

	cm	27
	cm	29

Equipamiento estándar

	Código	n.
 Cesto vasos	780134	1
 Contenedor de cubiertos	780139	1

Datos técnicos

Dimensión (AnxPrxAl)	cm	45x55x71
Apertura de puerta	cm	30
Ciclos de lavado estándar	s	90 - 120 - 150
Función de limpieza semi-automática		ProSelf
Cesta	cm	40x40
Max. producción	Cestas/h	40
Capacidad de la cuba	l	8
Capacidad de calderín	l	2.6

Pot. res. de la cuba	kW	0.6
Pot. res. del calderín	kW	2.6
Pot. bomba de lavado	kW	0.3
Presión agua entrada	bar	2 → 4
Temp. agua entrada	°C	50
Consumo de agua	L/Ciclo	1.9
Temp. cuba de lavado	°C	60
Temp. caldera	°C	65

Instalación eléctrica

Potencia instalada	Amp	kW
230 V - 50 Hz - 1N ph	16	3.5

Lavavasos - Lavaplatos

TECH NEO 25-05

ProSmart

Programas especiales

ProSelf

SmartPlus

Doble pared

SmartClean

EquaLizer₂SilentPlus
UltraSoft

Bomba de desagüe

DuoFlo

Dosificador electrónico
de abrillantadorDosificador electrónico
de detergente

ArchiMedes



Características

- Lavavasos de gran capacidad productiva y de dimensiones exteriores limitadas, ideal para la pequeña y mediana restauración. Gracias a la cesta de 50x50 cm y al espacio útil de 28,5 cm hace posible que también se puedan lavar vasos altos y platos de medida estándar.
- Se caracteriza por sus óptimas prestaciones, su versatilidad y sus bajos consumos.



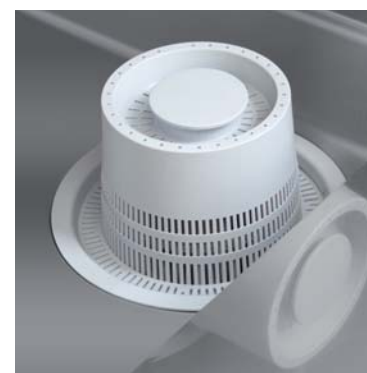

Detalles



Maquina

Modelo	Código	€
NeoTech 25-05	916191	2.220,00

Equipamiento opcional

Tipología	Código	€
 Kit bomba de desagüe	999325	200,00
 Kit dosificador de detergente	999322	220,00
 Soporte abierto	798005	300,00
 Soporte cerrado	798008	400,00

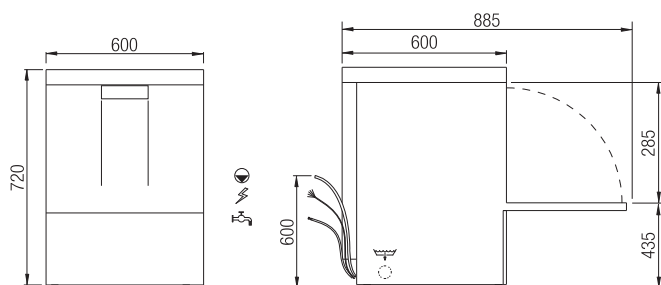

Esquema de instalación





Especificación del embalaje

Peso bruto	Kg	58
Dim. (AnxPrxAI)	cm	69x67x87
Volumen	m³	0.45

Altura máxima

	cm	25.5
	cm	27

Equipamiento estándar

	Código	n.
 Cesta vasos	780132	2
 Contenedor de cubiertos	780139	1

Datos técnicos

Dimensión (AnxPrxAI)	cm	60x60x72
Apertura de puerta	cm	28.5
Ciclos de lavado estándar	s	90 - 120 - 150
Función de limpieza semi-automática		ProSelf
Cesta	cm	50x50
Max. producción	Cestas/h	40
Capacidad de la cuba	l	15
Capacidad de calderín	l	6

Pot. res. de la cuba	kW	2.1
Pot. res. del calderín	kW	4.9
Pot. bomba de lavado	kW	0.5
Presión agua entrada	bar	2 → 4
Temp. agua entrada	°C	15 → 50
Consumo de agua	L/Ciclo	2.7
Temp. cuba de lavado	°C	60
Temp. caldera	°C	65

Instalación eléctrica

Potencia instalada	Amp	kW
400 V - 50 Hz - 3N ph	16	5.4
Convertible		
230 V - 50 Hz - 1N ph	16	3.5

Lavavasos - Lavaplatos

TECH TOP 24-20

TopScreen

UltraRinse₂

Sistema con bomba de aclarado

Doble pared

SilentiPlus

SmartClean

EvoLution

Sistema con bomba de desagüe

Programas especiales

ProPlates

ProNew

ProWater

ProClean

EquaLizer₂

UltraSoft

CareFree

DuoFlo

ProChem

Dosificadores electronicos de abrillantador y detergente

Características

- Lavavasos multiuso de doble pared integral (full Equipamiento extra) con cesta de 40x40 cm o cesta redonda de 40 cm de diámetro. Gracias al amplio espacio útil (30 cm) y a la óptima relación entre el volumen interior y las dimensiones exteriores, puede ser utilizada también como lavaplatos de pequeño tamaño.
- Se caracteriza por lo completo de las dotaciones de serie, las grandes prestaciones y los bajísimos consumos.



Detalles



Maquina

Modelo	Código	€
TopTech 24-20	915995	2.800,00

Equipamiento opcional

Tipología	Código	€
 Insertador para platos	780140	26,00
 Kit sensor de bajo nivel de detergente/abrillantador	999257	90,00

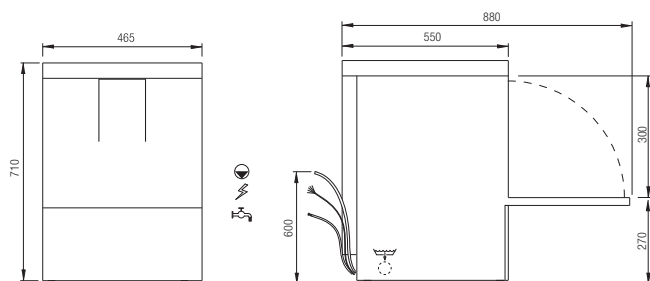

Esquema de instalación



Especificación del embalaje

Peso bruto	Kg	50
Dim. (AnxPrxAI)	cm	66x56x87
Volumen	m ³	0,35

Altura máxima

	cm	27
	cm	29

Equipamiento estándar

	Código	n.
 Cesto vasos	780134	2
 Contenedor de cubiertos	780139	1

Datos técnicos

Dimensión (AnxPrxAI)	cm	47x55x71
Apertura de puerta	cm	30
Ciclos de lavado estándar	s	90 - 120 - 150
Función de limpieza automática		ProClean
Ciclos especiales		ProPlates - ProNew ProWater
Cesta	cm	40x40
Max. producción	Cestas/h	40
Capacidad de la cuba	l	8
Capacidad de calderín	l	2.6

Pot. res. de la cuba	kW	0.6
Pot. res. del calderín	kW	2.6
Pot. bomba de lavado	kW	0.3
Pot. bomba de aclarado	kW	0.2
Pot. bomba de desagüe	kW	0.2
Presión agua entrada	bar	1.5 → 4
Temp. agua entrada	°C	15 → 50
Consumo de agua	L/Ciclo	1.2
Temp. cuba de lavado	°C	60
Temp. caldera	°C	65

Instalación eléctrica

Potencia instalada	Amp	kW
230 V - 50 Hz - 1N ph	16	3.5